

Ассортимент И НОВИНКИ

VÄDERSTAD



В состав группы компаний Väderstad Group входят Väderstad AB, Väderstad Industries Inc., Väderstad Components AB and Väderstad Farm AB. Наша продукция представлена в 40 странах мира: за счет 13 дочерних предприятий и через импортеров.

Väderstad AB
Пропашные сеялки
Зерновые сеялки
Техника для почвообработки



Väderstad Industries Inc.
Пневматические сеялки



Väderstad Components AB
Диски, долота и прикатывающие катки



Väderstad Farm AB
Земледелие

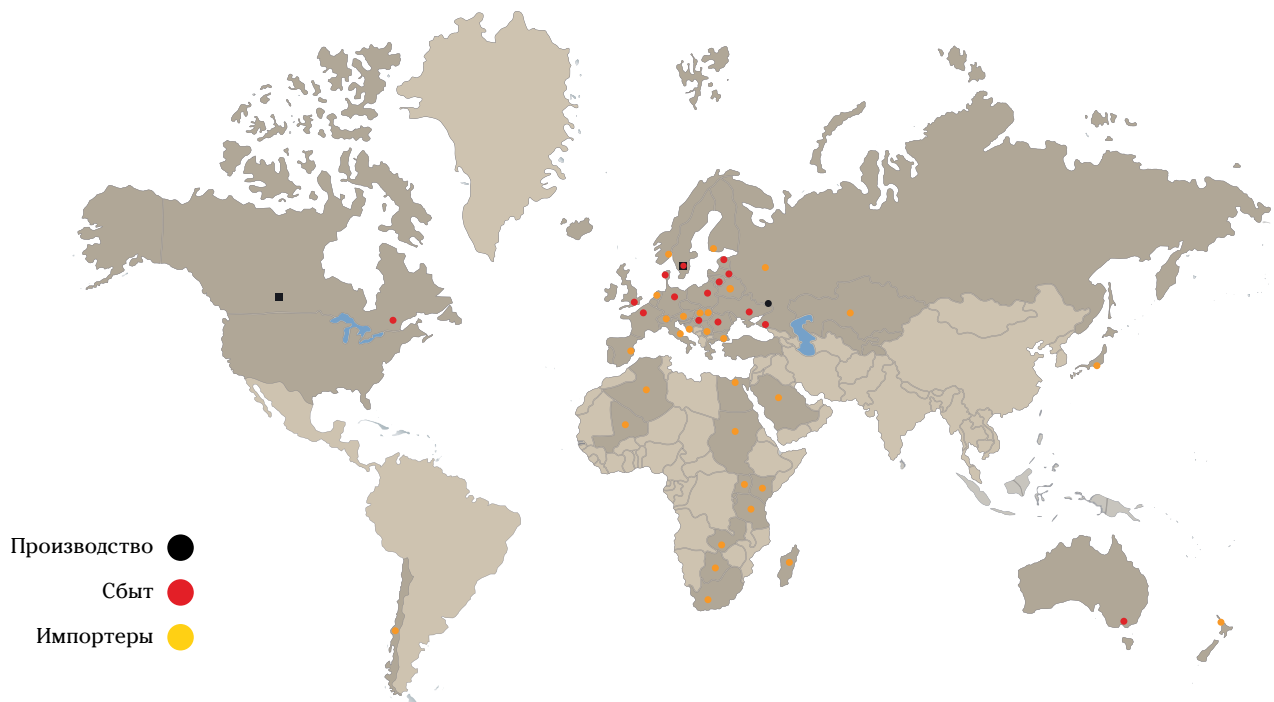

Carrier 300-400

Carrier 300-400 – это прочный дисковый культиватор с шириной захвата 3, 3,5 и 4 метра. Особая конструкция рамы обеспечивает стабильность и надежность машины, а небольшое расстояние между культиватором и трактором позволяет уменьшить нагрузку на его переднюю ось и тем самым избежать переуплотнения почвы.



Carrier 300-400 перемешивает пожнивные остатки, оставляя идеально выровненную поверхность.

Впечатляющее давление на диск

Для увеличения давления на диск Carrier 300-400 может быть оборудован дополнительными грузами. Таким образом, Carrier обладает большим давлением на метр рабочей ширины, чем любая аналогичная машина в данном сегменте. Вы получаете большую силу заглабления и превосходное качество обработки независимо от условий поля.

Великолепная мобильность

Carrier 300-400 агрегируется на трехточечную навеску, что обеспечивает простоту управления и отличную маневренность. Ваши преимущества – короткий поворотный радиус и удобная транспортировка.

Навесной или прицепной – выбор за вами

Оборудованный катком RubberRunner, Carrier 300-400 поставляется и в навесной версии. Распределение нагрузки между трактором и дисковым культиватором сокращает риск переуплотнения почвы.

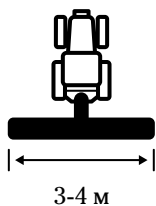

3-4 м

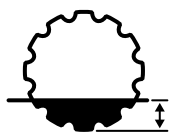

2-12 см

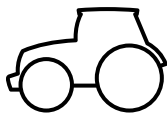

>85 л.с.

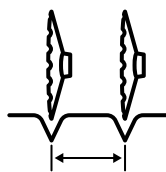

125 мм

Диски



Диск
450 мм



Диск TrueCut
470 мм

Новинка!



Диск
CrossCutter
450мм



Диск
CrossCutter
Aggressive
450мм

Carrier 300-400

Дисковый культиватор

Технические характеристики: стр. 18



Прикатывающие катки с резиновой амортизацией



Прикатывающие катки навесные



Single SteelRunner



Single SoilRunner



RubberRunner



CageRunner

Прикатывающие катки прицепные



RubberRunner

Задние рабочие органы



Копирующая борона

Новинка!



Удлинитель дышла



BioDrill превращает культиватор Carrier в сеялку.
Внимание! Копирующая борона недоступна в сочетании с BioDrill



Carrier 300-400 может быть оборудован грузами, увеличивающими вес машины до 800 кг/м.



Carrier 300-400 поставляется в навесной и прицепной версии.

Carrier XT 425-625 навесной

Carrier XT 425-625 – это навесной складной дисковый культиватор с X-образным расположением дисков и шириной захвата: 4,25, 5,25 и 6,25 м. Он превосходно копирует рельеф и обладает впечатляющей для его веса способностью проникать в почву. Глубина обработки настраивается из кабины трактора, адаптируясь к различным условиям на поле.



X-образное расположение дисков

X-образное расположение дисков обеспечивает взаимную нейтрализацию сил бокового смещения. Таким образом, культиватор всегда идет за трактором четко по прямой линии. Это не только позволяет экономить топливо, но и является важным преимуществом при использовании GPS-управления, а также при работе на холмистой местности.

Регулируемый угол атаки дисков

Для лучшего проникновения в почву угол атаки дисков можно изменить за счет изменения глубины. Испытания показали, что такой метод увеличивает проникающую способность дисков до 50% по сравнению с традиционными решениями для машин такого же веса. В результате вы получаете идеальное соотношение между способностью проникать в почву и весом культиватора, а также возможность регулировать угол атаки диска в соответствии с условиями на поле.

Полный контроль из кабины

Управление рабочей глубиной осуществляется гидравлически прямо из кабины трактора. Это гарантирует точность и многофункциональность Carrier XT на любых типах почвы. Настройка глубины осуществляется легко, без регулировки верхних тяг.

Высокопрочная конструкция для длительного срока службы

Благодаря высокопрочной трубчатой раме с износостойкими соединениями, Carrier XT способен выдерживать высочайшие нагрузки. Ваша выгода – продолжительный срок службы и превосходное качество обработки почвы.

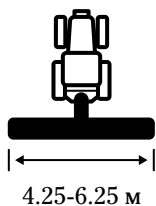

4.25-6.25 м

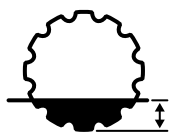

2-12 см

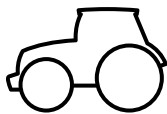

>150 л.с.

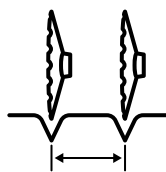

125 мм

Carrier XT 425-625

Навесной дисковый культиватор

Технические характеристики: стр. 18

Прикатывающие катки с резиновой амортизацией



Диски



Диск 450 мм



Диск TrueCut 470 мм

Новинка!



Диск CrossCutter 450 мм



Диск CrossCutter Aggressive 450 мм

Прикатывающие катки



Single SteelRunner



Single SoilRunner



Double SoilRunner



CageRunner HeavyDuty

НОВЫЕ ОПЦИИ:

- Копирующая борона
- Тяжелая борона Tiller с прямыми пластинами 100 или 150 мм
- Копирующая борона и Tiller имеют регулируемый угол атаки, давление и функцию защитного складывания при движении назад

Новинка!



Копирующая борона

Новинка!



Борона Tiller



Транспортная ширина Carrier XT всего только 2,4 м.



Благодаря прочной трубчатой раме и сверхмощным соединениям конструкция Carrier XT позволяет выдерживать тяжелые нагрузки.

Carrier XT 425-625 прицепной

Carrier XT 425-625 Trailed – это прицепной дисковый культиватор с X-образным расположением дисков и шириной захвата: 4,25, 5,25 и 6,25 м. Он превосходно копирует рельеф и обладает впечатляющей для его веса способностью проникать в почву. Глубина обработки настраивается из кабины трактора, адаптируясь к различным условиям на поле.



X-образное расположение дисков

X-образное расположение дисков обеспечивает взаимную нейтрализацию сил бокового смещения. Таким образом, культиватор всегда идет за трактором четко по прямой линии. Это не только позволяет экономить топливо, но и является важным преимуществом при использовании GPS-управления, а также при работе на холмистой местности.

Регулируемый угол атаки дисков

Для лучшего проникновения в почву угол атаки дисков можно изменить за счет изменения глубины. Испытания показали, что такой метод увеличивает проникающую способность дисков до 50% по сравнению с традиционными решениями для машин такого же веса. В результате вы получаете идеальное соотношение между способностью проникать в почву и весом культиватора, а также возможность регулировать угол атаки диска в соответствии с условиями на поле.

Полный контроль из кабины

Управление рабочей глубиной осуществляется гидравлически прямо из кабины трактора. Это гарантирует точность и многофункциональность Carrier XT на любых типах почвы. Настройка глубины осуществляется легко, без регулировки верхних тяг.

Высокопрочная конструкция для длительного срока службы

Благодаря высокопрочной трубчатой раме с износостойкими соединениями, Carrier XT способен выдерживать высочайшие нагрузки. Ваша выгода – продолжительный срок службы и превосходное качество обработки почвы.

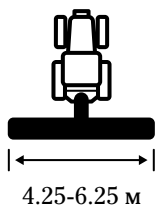

4.25-6.25 м

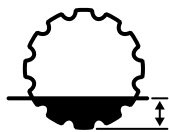

2-12 см

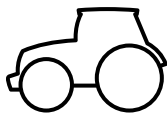

>150 л.с.

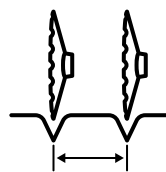

125 мм

Carrier XT 425-625

Прицепной дисковый культиватор

Технические характеристики: стр. 19

Прикатывающие катки с резиновой амортизацией



НОВЫЕ ОПЦИИ:

- Копирующая борона
- Тяжелая борона Tiller с прямыми пластинами 100 или 150 мм
- Копирующая борона и Tiller имеют регулируемый угол атаки, давление и функцию защитного складывания при движении назад
- BioDrill 360
- Электрическая дозирующая система Fenix II для высева мелких семян
- Управление через ControlStation



Новинка!

Копирующая борона



Новинка!

Борона Tiller



Carrier XT легко управляется из кабины, в том числе гидравлический замок крыла.



Транспортная скорость прицепного дискового культиватора Carrier XT допустима до 40 км/ч.

Передние рабочие органы



CrossBoard Heavy



CrossCutter Knife

Диски



Диск 450 мм



Диск TrueCut 470 мм

Новинка!



Диск CrossCutter 450 мм



Диск CrossCutter Aggressive 450 мм

Прикатывающие катки



Single SteelRunner



Double SteelRunner



Single SoilRunner



Double SoilRunner



CageRunner HeavyDuty

Carrier 420-820

Carrier 420-820 – это прицепной дисковый культиватор с шириной захвата от 4,2 до 8,2 метров. Широкий ассортимент передних орудий поможет сэкономить на таких полевых работах, как создание ложного семенного ложа, выравнивание вспаханной земли и заделка покрывных культур.



Высокое давление на диск

Отличительной чертой серии культиваторов Carrier является прочная рама, изготовленная из высококачественной шведской стали. Высокое давление на каждый диск увеличивает способность дисков проникать в почву и позволяет выдерживать постоянную рабочую глубину даже в тяжелых условиях.

Оптимальный результат благодаря регулируемым осям

Для эффективного контроля сорняков необходимо полное уничтожение всех корней при первом проходе. Для оптимального измельчения и равномерной культивации с помощью винтовых стяжек можно регулировать поперечное положение переднего ряда дисков.

Великолепная мобильность

Уникальная система складывания обеспечивает быструю транспортировку Carrier 420-820 между полями. В сложенном виде транспортная ширина машины составляет всего 2,5 м. Низкий центр тяжести машины при складывании гарантирует безопасность и маневренность транспортировки.

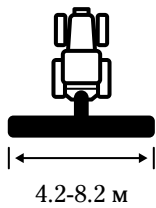

4.2-8.2 м

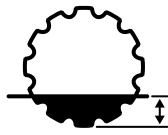

2-12 см

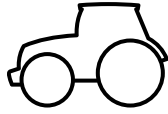

>120 л.с.

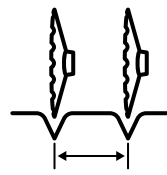

125 мм

Carrier 420-820

Прицепной дисковый культиватор

Технические характеристики: стр. 18



Крупные шкалы, отображающие глубину обработки и угол CrossBoard

BioDrill превращает культиватор Carrier в сеялку

Новинка!



Новая более прочная конструкция рычага, улучшенная износостойкость



Передние рабочие органы



CrossCutter Knife



Штригельная борона



CrossBoard Heavy

Диски



Диск 450 мм



Диск TrueCut 470 мм

Новинка!



Диск CrossCutter 450 мм



Диск CrossCutter Aggressive 450 мм

Прикатывающие катки



Single SteelRunner



RubberRunner



Для удобной транспортировки Carrier 420-820 складывается до транспортной ширины 2,5 м.



Два ряда дисков из высококачественной шведской стали V-55 проникают на глубину до 12 см.

Carrier 925-1225

Carrier 925-1225 – это исключительно прочный прицепной дисковый культиватор с шириной захвата 9,25 и 12,25 метров. Высокая рабочая скорость позволяет обеспечить производительность 16 га/час, что снижает затраты на один гектар.



Высокопрочная рама для длительного срока службы
Carrier 925-1225 обладает сверхпрочной рамой, гарантирующей длительный срок службы даже в самых тяжелых условиях. Небольшое количество узлов, требующих смазки, снижает требования к техническому обслуживанию машины и увеличивает полезное время в поле.

Очевидный выбор для 12-метровой системы СТФ

Рабочая ширина Carrier 1225 – 12,25 м. Это обеспечивает небольшое перекрытие, необходимое для 12-метровой системы контроля техники (СТФ). Благодаря х-образному расположению дисков культиватор всегда идет за трактором четко по прямой линии. Это крайне важно при использовании системы GPS или при работе на холмистой местности.

Равномерное распределение веса – равномерный результат

Carrier 925-1225 оборудован грузами на боковых секциях. Это означает, что вес распределяется равномерно по всей ширине захвата без необходимости использовать комплекс гидравлических решений.

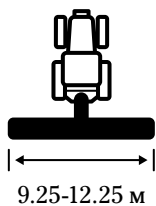

9.25-12.25 м

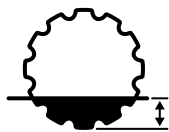

2-12 см

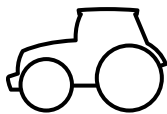

>300 л.с.

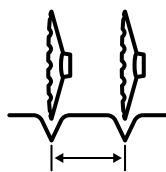

125 мм

Carrier 925-1225

Прицепной дисковый культиватор

Технические характеристики: стр. 18



Новинка!

• ОПЦИЯ ДЛЯ Carrier 925

Третий ряд дисков, CrossCutterDisc или CrossCutterDisc Aggressive (вместо CrossBoard). V-образное расположение дисков на всех рядах:

- *Легкие и средние почвы*
 - CrossCutter Disc 450 мм
 - Зий ряд CrossCutter Disc 450 мм
- *Средние и тяжелые почвы*
 - CrossCutter Disc Aggressive 450 мм
 - Зий ряд CrossCutter Disc 450 мм
- *Тяжелые почвы, много пожнивных остатков*
 - CrossCutter Disc Aggressive 450 мм
 - Зий ряд CrossCutter Disc Aggressive 450 мм

BioDrill превращает культиватор Carrier в сеялку



Опора дышла с гидроприводом в дополнительной комплектации



Передние рабочие органы



CrossCutter Knife



Штригельная борона



CrossBoard Heavy

Диски



Диск 450 мм



Диск TrueCut 470 мм

Новинка!



Диск CrossCutter 450 мм



Диск CrossCutter Aggressive 450 мм



В Carrier 925-1225 используется уникальная система складывания Väderstad. В сложенном виде транспортная ширина машины составляет 3 м.



Благодаря широкому выбору передних рабочих органов Carrier 925-1225 способен решать разнообразные задачи в поле.

Прикатывающие катки



Single SteelRunner

Carrier XL 425-725

Carrier XL 425-725 – это прицепной дисковый культиватор с шириной захвата от 4,25 до 7,25 метров. Благодаря диаметру дисков Carrier XL 425-725 идеально подходит для глубокой культивации, позволяющей обрабатывать большое количество пожнивных остатков и разрыхлять пастбищные поля, а также и для ультраповерхностной культивации.



Carrier XL 425-725 может быть оборудован дисками диаметром 510 или 610 мм с регулируемым углом атаки, а также CrossCutter Disc и CrossCutter Disc Aggressive.

Легкая регулировка

Максимальная рабочая глубина задана в предварительных настройках машины, в то время как реальная рабочая глубина устанавливается гидравлически из кабины. Для оптимального измельчения и равномерной культивации с помощью стяжных муфт можно регулировать поперечное положение переднего ряда дисков.

Универсальность за счет осей MultiSet

Регулируемые ступицы MultiSet позволяют выбрать одно из трех положений угла атаки в пределах от 11 до 17 градусов. Таким образом можно менять

агрессивность диска в зависимости от условий работ, что обеспечит равномерное срезание при поверхностной культивации и хорошее заглубление – при более глубокой культивации.

Легкость транспортировки

При транспортировке Carrier XL 425-725 между полями боковые секции машины складываются до транспортной ширины 3 м. Транспортные колеса оснащены гидравлической амортизацией, обеспечивающей безопасный и тихий ход, который исключает вероятность повреждения рамы машины.

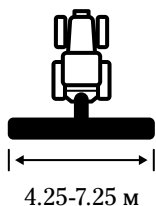

4.25-7.25 м

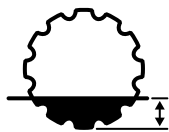

5-16 см

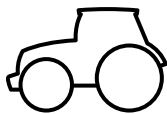

>150 л.с.

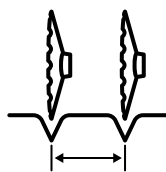

125 мм

Carrier XL 425-725

Прицепной дисковый культиватор

Технические характеристики: стр. 19



Новинка!

Carrier XL 725 - новая модель в линейке Carrier XL с рабочей шириной 7,10 м

Доступна V-образная или X-образная конфигурация дисков

Большая шкала для транспортных колес

Увеличенная колесная ось с колесом 560/45 R22.5. Опция для Carrier XL 625

Новинка!

Усиленный перенос
веса на каток



BioDrill превращает дисковый культиватор Carrier XL в сеелку



При транспортировке Carrier XL 425-725 между полями боковые секции машины складываются до транспортной ширины 3 м.



На разворотах машина может маневрировать как на катке, так и на транспортных колесах.

Передние рабочие органы



CrossCutter Knife



Штригельная борона



CrossBoard Heavy

Диски



V-/X-Диск
TrueCut
510 мм



V-/X-Диск
TrueCut
610 мм



V-Диск
CrossCutter
510 мм



V-Диск
CrossCutter
Aggressive
510 мм

Новинка!

Прикатывающие катки



Single SteelRunner



Double SteelRunner



Double SoilRunner

Carrier XL 925-1225

Прицепной дисковый культиватор Carrier XL 925-1225 - универсальный и многофункциональный агрегат с шириной захвата 9,25 и 12,25 м. Диски больших диаметров 510 мм и 610 мм хорошо подходят для заделывания большого количества пожнивных остатков даже на глубине.



Высокая скорость, как следствие, производительность 16 га/час сводят затраты на гектар к минимуму.

Равномерная нагрузка – равномерный результат

Carrier XL 925-1225 оборудован грузами на боковых секциях. Это означает, что вес распределяется равномерно по всей ширине захвата без необходимости использования комплекса гидравлических решений.

Диски со ступицей MultiSet = универсальность

Регулируемые ступицы MultiSet позволяют менять угол атаки дисков в трёх положениях между 11° и 17°, что позволяет оптимизировать культивацию в соответствии с разными рабочими глубинами. Таким образом, отличное срезание будет достигнуто при поверхностной культивации и хорошее заглубление при более глубокой культивации.

X-образная расстановка дисков – отсутствие смещения и контроль глубины

Благодаря X-образному расположению дисков, машина всегда идёт ровно следом за трактором. Это необходимо во время использования GPS –контроля или культивирования на холмистых полях.

BioDrill превращает Carrier в сеялку

Оснастив культиватор сеялкой BioDrill 360, Carrier XL 925-1225 можно превратить в высокоточную сеялку для мелкосемянных культур, таких как масличный рапс или запашные культуры. Встроенный радар обеспечивает идеально точное определение скорости, а высокое расположение вентилятора обеспечивает равномерное распределение семян всех размеров.

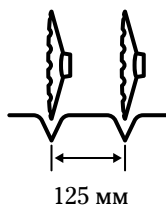
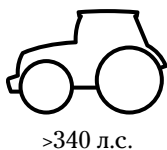
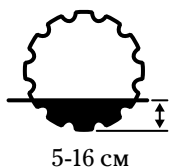
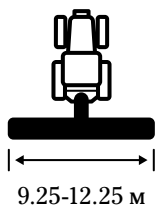

Диски



Диск TrueCut 510 мм



Диск TrueCut 610 мм

Прикатывающие катки



Single SteelRunner

Carrier XL 925-1225

Прицепной дисковый культиватор

Технические характеристики: стр. 19

Усиленная центральная рама с увеличенной подрезающей и пропускной способностью

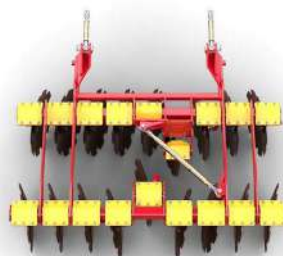

BioDrill превращает культиватор Carrier XL в сеялку.



Опора дышла с гидроприводом в дополнительной комплектации



Carrier XL 925-1225 обладает сверхпрочной рамой, гарантирующей длительный срок службы даже в самых тяжелых условиях.



В Carrier XL 925-1225 используется уникальная система складывания Väderstad. В сложенном виде транспортная ширина машины составляет 3 м.

	CR 300	CR 350	CR 400	CR 420*	CR 500*
Ширина захвата (м)	3.0	3.19	3.64	3.94	4.94
Ширина прикатывающего катка (м)	3.0	3.5	4.0	4.2	5.0
Транспортная ширина (м)	3.0	3.5	4.0	2.5	2.5
Вес с катком Single SoilRunner (кг)	1200	1300	1500	-	-
Вес с катком SageRunner (кг)	1300	1400	-	-	-
Вес с катком SteelRunner (кг)	1800	2000	2300	4300	4900
Вес с катком RubberRunner (кг)	1600	1800	2100	3600	4100
Вес с катком RubberRunner (кг), прицепная	1900	2100	2300	-	-
Количество дисков	24	26	30	32	40
Расстояние между дисками (см)	12.5	12.5	12.5	12.5	12.5
Размер колес (транспортные колеса)	-	-	-	400/60-15.5	400/60-15.5
Гидравлические требования	*1 DA	*1 DA	*1 DA	2 DA	2 DA
Тяговые требования (л.с.)	85-110	100-150	110-160	120-170	150-200

	CR 650*	CR 820*	CR 925*	CR 1225*
Ширина захвата (м)	6.44	7.94	8.94	12.25
Ширина прикатывающего катка (м)	6.5	8.2	9.25	12.25
Транспортная ширина (м)	2.5	2.5	3.0	3.0
Транспортная высота (м)	3.0	3.0	4.0	4.0
Вес с катком SteelRunner (кг)	5800	7700	9100	11700
Вес с катком RubberRunner (кг)	5100	6300	-	-
Количество дисков	52	64	72	98
Расстояние между дисками (см)	12.5	12.5	12.5	12.5
Размер колес (транспортные колеса)	400/60-15.5	400/60-15.5	520/50-17	520/50-17
	Tandem	Tandem	Tandem	Tandem
Гидравлические требования	2 DA	2 DA	2 DA	2 DA
Тяговые требования (л.с.)	190-250	220-300	300-500	400-600

***System Disc Aggressive**

	CR 420**	CR 500**	CR 650**	CR 925**
Ширина захвата (м)	3.94	4.94	6.44	8.94
Ширина прикатывающего катка (м)	4.2	5.0	6.5	9.25
Транспортная ширина (м)	2.5	2.5	2.5	2.5
Транспортная высота (м)	3.0	3.0	3.0	4.0
Вес с катком SteelRunner (кг)	4600	5400	6800	10000
Вес с катком RubberRunner (кг)	4000	4600	5700	-
Количество дисков	32	40	52	72
Расстояние между дисками (см)	12.5	12.5	12.5	12.5
Кол-во стоек СВ	15+2	19+2	23+2	35+2
Размер колес (транспортные колеса)	400/60-15.5	400/60-15.5	400/60-15.5	520/50-17
			Tandem	Tandem
Гидравлические требования	3 DA	3 DA	3 DA	3 DA
Тяговые требования (л.с.)	120-170	150-200	190-250	300-500

****System Disc Aggressive Crossboard Heavy**

Mounted - навесная версия	CRXT 425	CRXT 525	CRXT 625
Ширина захвата (м)	4.0	5.0	6.0
Ширина прикатывающего катка (м)	4.4	5.4	6.4
Транспортная ширина (м)	2.25	2.25	2.25
Транспортная высота (м)	3.0	3.5	4.0
Транспортная длина (м)	3.1	3.1	3.1
* Вес с катком Single SoilRunner (кг)	2650	3100	3450
* Вес с катком Double SoilRunner (кг)	2890	3390	3810
* Вес с катком SageRunner HeavyDuty (кг)	2700	3130	3480
* Вес с катком Single SteelRunner (кг)	3160	3710	4170
Количество дисков	34	42	50
Расстояние между дисками (см)	12.5	12.5	12.5
Количество секций	2	2	2
Гидравлические требования	2 DA	2 DA	2 DA
Тяговые требования (л.с.)	150-190	180-230	220-270

Trailed - прицепная версия	CRXT 425	CRXT 525	CRXT 625
Ширина захвата (м)	4.0	5.0	6.0
Ширина прикатывающего катка (м)	4.4	5.4	6.4
Транспортная ширина (м)	2.95	2.95	2.95
Транспортная высота (м)	2.7	3.2	3.7
Транспортная длина (м)	7.7	7.7	7.7
* Вес с катком Single SoilRunner (кг)	4550	5190	5620
* Вес с катком Double SoilRunner (кг)	4790	5480	5990
* Вес с катком CageRunner HeavyDuty (кг)	4600	5230	5650
* Вес с катком Single SteelRunner (кг)	5060	5800	6340
* Вес с катком Double SteelRunner (кг)	5440	6310	6980
Количество дисков	34	42	50
Расстояние между дисками (см)	12.5	12.5	12.5
Размер колес (транспортные колеса)	400/60-15.5	400/60-15.5	400/60-15.5
	520/50-17	520/50-17	-
Гидравлические требования	3-4 DA	3-4 DA	3-4 DA
Тяговые требования (л.с.)	150-190	180-230	220-270
* Вес, включая выравнивающую планку CrossBoard и диски TrueCut 470 мм			

	CRXL 425	CRXL 525	CRXL 625	CRXL 725
Ширина захвата (м)	4.10	5.10	6.10	7.10
Ширина прикатывающего катка (м)	4.25	5.25	6.25	7.25
Транспортная ширина (м)	2.85	2.85	2.85	2.98
Макс. транспортная высота (м)	3.06	3.58	4.0	4.0
Вес с катком Single SteelRunner (кг)	5600	6500	6900	9000
Вес с катком Double SteelRunner (кг)	5600	6500	6900	9200
Вес с катком Double SoilRunner (кг)	5100	5500	6100	8100
Количество дисков	32+1+2	40+1+2	48+1+2	56+1+2
Расстояние между дисками (см)	12.5	12.5	12.5	12.5
*Размер колес	400/60-15.5	400/60-15.5	520/50-17	560/45-22.5
	520/50-17	520/50-17		
Гидравлические требования	3-4 DA	3-4 DA	3-4 DA	3-4 DA
Тяговые требования (л.с.)	150-200	185-235	220-270	260-310
* 400/60-15.5 = стандарт для CRXL 425-525				

	CRXL 925	CRXL 1225
Ширина захвата (м)	9.15	12.15
Ширина прикатывающего катка (м)	9.25	12.25
Транспортная ширина (м)	3.0	3.0
Макс. транспортная высота (м)	4.0	4.0
Вес с катком SteelRunner (кг)	10400	13100
Количество дисков	76+1	100+1
Расстояние между дисками (см)	12.5	12.5
Размер колес	400/60-15.5 (стандарт)	520/50-17
	520/50-17	
Гидравлические требования	2 DA	2 DA
Тяговые требования (л.с.)	340-500	400-600

DA=двойного действия

Opus 400-700

Opus 400-700 – это мощный универсальный прицепной лаповый культиватор с внушительной производительностью. Он способен справляться с большим количеством пожнивных остатков, сохраняя при этом небольшие тяговые требования.



Чрезвычайно мощные стойки

Opus оборудован прочными стойками, которые обеспечивают перемешивание и рыхление почвы на рабочей глубине до 30 см. Благодаря долоту DeerLoosening рабочая глубина может достигать 40 см. Благодаря гидравлически настраиваемому давлению срабатывания защиты, сила которого может достигать 700 кг, и уникальным долотам, Opus способен выдерживать постоянную рабочую глубину независимо от условий поля.

Высокопрочная рама

Секретом долговечности мощного лапового культиватора Opus является высокопрочная рама, которая способна выдерживать высочайшие нагрузки. Рама Opus предназначена для активной эксплуатации

в самых тяжелых условиях. Благодаря трем осям и стойкам, расположенным с шагом 27 см, Opus выполняет интенсивную обработку, обеспечивая свободный ток почвы.

Всегда ровное поле

Выравниватели, установленные на параллелограммной подвеске, обеспечивают оптимальный угол атаки на любой глубине.

Для адаптации к меняющимся условиям почв оператор может настроить интенсивность гидравлических выравнивателей с высокой точностью прямо на ходу.

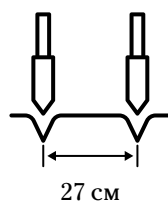
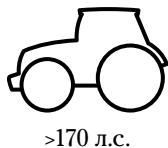
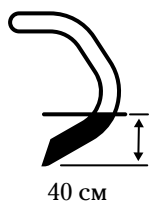
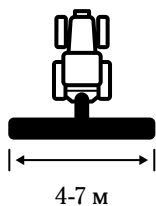

Opus 400-700

Универсальный прицепной лаповый культиватор

Технические характеристики: стр. 25



- Новая конструкция без гидравлики на центральной раме
- Центральная рама 4, 5, 6 и 7 м усилена и адаптирована для E-Services
- Рамы крыльев усилены в моделях 6 и 7 м для работы с тракторами большой мощности



Все красные зоны усилены

ОПЦИЯ ДЛЯ BioDrill 360 и бункер FH 2200:

- Возможность управления через Gateway на машинах, оборудованных E-Services
- Легкое управление и контроль с единой панелью управления



Полосовые сошники для BioDrill в условиях влажных почв



Благодаря центральному расположению опорных колес Opus легок в транспортировке и имеет малый угол разворота на поворотной полосе.



Благодаря давлению срабатывания защиты стоек до 700 кг Opus способен выдерживать рабочую глубину до 40 см.

Прикатывающие катки



Single SteelRunner



Double SteelRunner



Double SoilRunner

Лапы 340 мм



рабочий угол 23°



рабочий угол 8°

Отвалы MixIn



50/80 мм 80/120 мм

Долота



80/120 мм

Новинка!



Marathon Edge 80 мм Marathon Edge 50/80 мм



Посмотреть все долота здесь

TopDown 400-700

TopDown 400-700 – это высокоэффективный многоцелевой культиватор, способный выполнять за один проход и полномасштабную поверхностную, и глубокую культивацию. TopDown демонстрирует непревзойденные результаты благодаря способности адаптироваться к различным условиям работы на поле.



Минимизируя количество проходов, TopDown сохраняет почвенную влагу, повышает производительность и снижает производственные расходы.

Несколько операций за один проход

TopDown – это многоцелевой культиватор, сочетающий интенсивность обработки дискового культиватора и прочность трехосного лапового культиватора. Диски, закрепленные на индивидуальные стойки с резиновой амортизацией с шагом 12,5 см, создают правильную структуру почвы за счет прорезания и перемешивания верхнего слоя почвы. Затем стойки, установленные с шагом 27 см, рыхлят и перемешивают почву и пожнивные остатки на глубине до 30 см. Благодаря долоту DeepLoosening рабочая глубина может достигать 40 см. Выравниватели и каток, расположенные в двух последних рабочих зонах, завершают процесс обработки, оставляя полностью выровненную и уплотненную поверхность.

Высококачественные диски

Высококачественные диски, изготовленные из специальной шведской высокопрочной стали V-55, интенсивно прорезают почву, срезают пожнивные остатки и перемешивают их. Чтобы адаптироваться к различным условиям почвы, интенсивность работы дисков можно калибровать прямо на ходу – из кабины. Коническая форма дисков позволяет сохранять неизменным угол атаки относительно почвы, независимо от степени износа дисков и рабочей глубины.

Эффективное перемешивание и рыхление

Расположение стоек с шагом 27 см позволяет TopDown интенсивно перемешивать и рыхлить почву на глубине до 30 см. Благодаря давлению срабатывания защиты силой до 700 кг, рабочая глубина остается неизменной независимо от условий на поле, что способствует равномерному развитию культур.

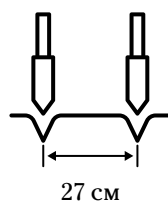
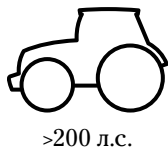
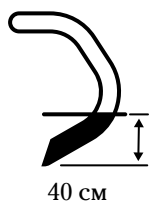
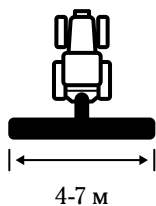

TopDown 400-700

Многоцелевой комбинированный культиватор

Технические характеристики: стр. 25



- Новая конструкция без гидравлики на центральной раме
- Центральная рама 4, 5, 6 и 7 м усилена и адаптирована для E-Services
- Рамы крыльев усилены в моделях 6 и 7 м для работы с тракторами большой мощности



Полосовые сошники для BioDrill в условиях влажных почв

ОПЦИЯ ДЛЯ BioDrill 360 и бункер FH 2200:

- Возможность управления через Gateway на машинах, оборудованных E-Services
- Легкое управление и контроль с единой панелью управления



Встроенное рабочее освещение



TopDown в один проход: дискует, культивирует с внесением удобрений, ровняет, производит высокоточный сев мелкосемянных культур сеялкой BioDrill и прикатывает, сохранив влагу и время.



Обработка почвы по картам предписаниям
Дифференцированная обработка почвы через ISOBUS Task Control.
Легкая индивидуальная настройка каждой рабочей зоны

Диски



TrueCut 470 мм

Прикатывающие катки



Single SteelRunner



Double SteelRunner



Double SoilRunner

Лапы 340 мм



рабочий угол 23° рабочий угол 8°

Отвалы MixIn



50/80 мм 80/120 мм

Долота



80/120 мм



Marathon Edge 80 мм Marathon Edge 50/80 мм

Новинка!



Посмотреть все долота здесь



	OS 400	OS 500	OS 600	OS 700
Ширина захвата (м)	3.75	4.75	5.75	6.75
Ширина прикатывающего катка (м)	4.0	5.0	6.0	7.0
Транспортная ширина (м)	3.0	3.0	3.0	3.0
Транспортная высота (м)	2.7	3.2	3.6	4.0
Вес с катком Single SteelRunner (кг)	5600	6200	8400	9000
Вес с катком Double SoilRunner (кг)	5200	5600	7900	8500
Вес с катком Double SteelRunner (кг)	6000	6300	8600	9200
Количество стоек	14	18	22	26
Расстояние между стойками (см)	27	27	27	27
Размер колес (транспортные колеса)	520/50-17	520/50-17	560/45-22.5	560/45-22.5
Гидравлические требования	3 DA	3 DA	3 DA	3 DA
Тяговые требования от (л.с.)	170-220	210-260	270-320	320-370

DA=двойное действие

	TD 400	TD 500	TD 600	TD 700
Ширина захвата (м)	3.75	4,8	5.75	6.75
Ширина прикатывающего катка (м)	4.0	5.0	6.0	7.0
Транспортная ширина (м)	3.0	3.0	3.0	3.0
Транспортная высота (м)	2.7	3.2	3.6	4,0
Вес с прикатывающим катком Single SteelRunner	6200	7000	9100	9900
Вес с прикатывающим катком Double SoilRunner	5800	6500	8100	8700
Вес с прикатывающим катком Double SteelRunner	6400	7100	8900	9700
*Количество дисков, System Disc	30	38	46	54
Количество стоек	14	18	22	26
Расстояние между стойками (см)	27	27	27	27
Размер колес (транспортные колеса)	520/50-17	520/50-17	560/45-22.5	560/45-22.5
Гидравлические требования	4 DA	4 DA	4 DA	4 DA
Тяговые требования от (л.с.)	200-280	250-350	300-420	350-490

* Количество дисков на передних рабочих органах

DA=двойное действие

Rexius 650-1230

Rexius 650-1230 – это каток повышенной прочности с шириной захвата от 6,5 до 12,3 метров. Благодаря высокопрочной конструкции и весу до 650 кг на рабочий метр, Rexius 650-1230 обеспечивает впечатляющие результаты прикатывания почвы.



Инновационная система распределения веса

Равномерная нагрузка на крайние секции широких моделей Rexius достигается за счет усиленной пружины, переносящей вес с соседних секций. Благодаря этому камни эффективно вдавливаются в землю и качество выравнивания не страдает. Равномерное распределение нагрузки между секциями катка снимает необходимость гидравлического распределения веса.

Высокопрочная конструкция

У Rexius мощная рама, необслуживаемые соединения, закаленные втулки и высококачественные кольца катка, гарантирующие длительный срок службы.

Оси катков изготовлены из легированной стали высочайшего качества. Для минимального износа колец при работе на поле в секциях катков Rexius используются уникальные пружинные шайбы.

Собирайте камни во время прикатывания

Прикатывание – это прекрасная возможность для очистки поля от камней, которые вышли на поверхность во время подготовки почвы или заморозков. Стандартное оборудование в виде лотков для камней позволяет Rexius быстро и легко собирать камни. После прикатывания поле готово к посеву или уборке без риска повреждения техники.

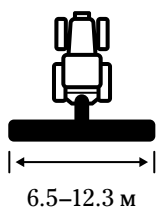

6.5–12.3 м

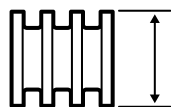

490–570 мм

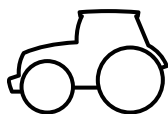

>60 л.с.



3300–7700 кг

Передние
рабочие органы



CrossBoard Heavy

Кольца
катка



Cambridge



Cambridge
HeavyDuty



Crosskill

Rexius 650-1230

Каток повышенной прочности

Технические характеристики: стр. 32



**5 лет гарантии
на оригинальные
кольца катка
Cambridge HeavyDuty**

- Износостойкое дышло, адаптированное под крупные тракторы
- Удлиненное дышло с болтовым соединением
- Направляющая для более безопасного складывания CrossBoard

BioDrill превращает каток Rexius в сеялку



Перенос веса за счет усиленных пружин обеспечивает равномерное распределение нагрузки на все секции машины.



При складывании центр тяжести катка смещается вниз, повышая безопасность транспортировки. Несмотря на большую рабочую ширину, транспортная ширина Rexius составляет всего 2,5 метра.

NZ Aggressive 500-1000

NZ Aggressive 500-1000 – это легкий прицепной культиватор с шириной захвата от 5 до 10 метров. Высокоинтенсивная культивация сокращает количество проходов и сохраняет влагу в почве.



NZ Aggressive оснащен выравнивающей доской CrossBoard, за которой следуют стойки, установленные на 5 или 6 осях на расстоянии 7,5 см. Среди преимуществ машины – высокая производительность, постоянная рабочая глубина и возможность раннего выхода на поле.

Контроль глубины для максимальной точности

ControlFunction NZ Aggressive позволяет прямо на ходу регулировать рабочую глубину в соответствии с типом почвы. Для оптимальной закладки NZ Aggressive можно настроить на более усиленную работу на разворотах или в местах, требующих более глубокой культивации.

Вибрирующие стойки для оптимального результата

Вибрирующие стойки AgrillaCobra изготовлены из закаленной стали. Интенсивные вибрации перемешивают почву, вынося более крупные комья

на поверхность и перемещая вниз мелкие фракции. Так создается поверхность, устойчивая к воздействию погодных условий, и обеспечивается контакт семени с почвой. Долото расположено позади крепления стойки, что увеличивает сопротивление камням и продлевает срок его службы. Высокий клиренс и оптимальная расстановка стоек обеспечивают превосходный ток почвы и интенсивную культивацию семенного ложа.

Амортизация продлевает срок службы

В стандартной комплектации NZ Aggressive 500-1000 оборудован транспортными колесами с амортизацией, которая защищает раму машины, сглаживая сильные удары при транспортировке. Это позволяет добиваться плавного хода даже на высоких скоростях.

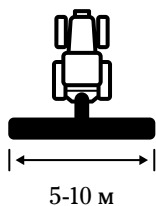

5-10 м

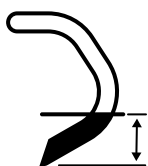

10 см

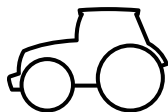

>100 л.с.

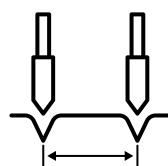

7.5 см

Задние рабочие органы

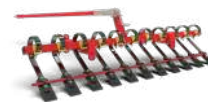

CrossBoard Light



Копирующая борона



Двойная копирующая борона



Планчатый каток



Долото Marathon 15/25 мм



Посмотреть все долота здесь

NZ Aggressive 500-1000

Легкий прицепной культиватор

Технические характеристики: стр. 33



Шестой ряд долот обеспечивает большее пространство между стойкам, что улучшает прохождение почвы.

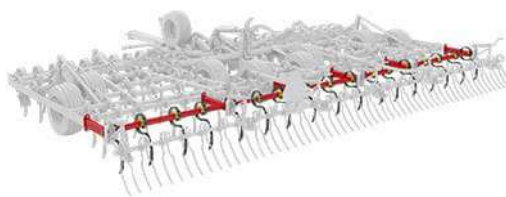

При помощи ControlFunction можно прямо из кабины, на ходу, настраивать рабочую глубину в соответствии с типом почвы.

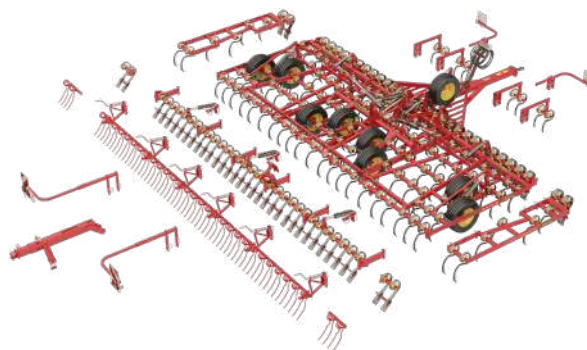

Модель NZ Aggressive с шириной захвата 7 метров можно увеличить до 8 метров. Аналогично, модель NZ Aggressive с шириной захвата 9 метров можно увеличить до 10 метров.

NZ Extreme 1250-1425

Износостойкая зубовая борона NZ Extreme с шириной захвата от 12,5 до 14,25 метров выравнивает поле и создает идеальное семенное ложе для нового урожая. NZ Extreme обеспечивает эффективную подготовку семенного ложа в разнообразных условиях: как на вспаханной, так и на обработанной почве.

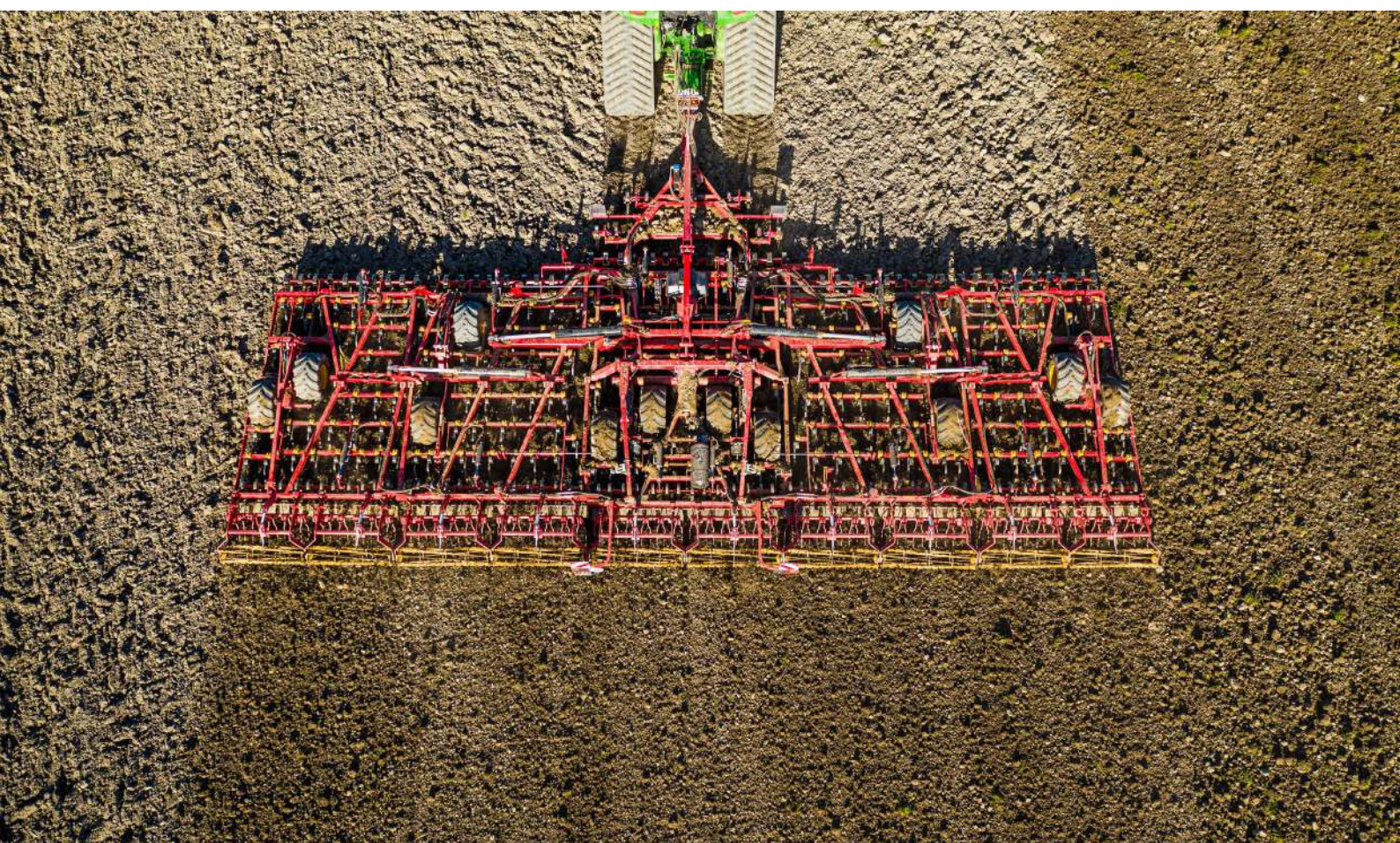

Точность глубины обработки

NZ Extreme оснащена 6 осями стоек с расстоянием между стойками 7,7 (NZX 1250) и 7,8 м (NZX 1425). Непревзойденная точность глубины обработки NZ Extreme – это залог потенциально более высокой урожайности. Тяжелая рама бороны исключает нежелательные движения при тяжелых условиях на поле, а широкие шины позволяют выдерживать заданную рабочую глубину. Стойки Extreme превосходно выдерживают глубину даже при тяжелых условиях, а долота Marathon гарантируют идеальную точность на протяжении длительного времени.

Ювелирное копирование рельефа

Для предельно точного копирования рельефа NZ Extreme оснащена рамой из пяти секций. За счет такой конструкции борона с легкостью адаптируется под

поверхность поля, позволяя выдерживать заданную глубину. Этому также способствуют инновационный перенос веса, неординарная расстановка колес и высокопрочная конструкция машины. Тандемные колеса и распределение опорных колес по всей длине рамы гарантируют выдерживание глубины на холмистой местности.

Длительный срок службы

Благодаря высокому качеству рамы и компонентов NZ Extreme способна справляться с самыми тяжелыми условиями на протяжении длительного времени.

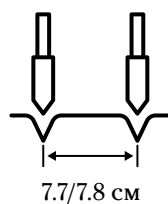
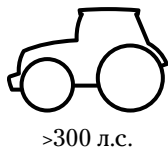
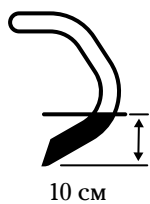
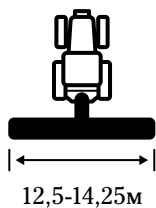

Задние рабочие органы



CrossBoard Light



Копирующая борона



Двойная копирующая борона



Борона Tiller



Планчатый каток



Посмотреть все долота здесь

NZ Extreme 1250-1425

Прицепной культиватор

Технические характеристики: стр. 33

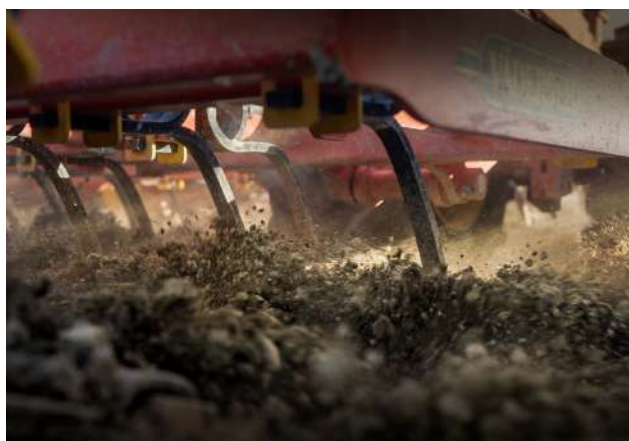

Тщательно подобранные материалы и конструкция гарантируют максимальную производительность и предельную точность стоек Extreme.



Благодаря широким тандемным опорным колесам OffSet NZ Extreme превосходно выдерживает глубину.

	RS 650	RS 820	RS 940	RS 1020	RS 1230
Ширина захвата (м)	6.5	8.2	9.4	10.2	12.3
Транспортная ширина (м)	2.5	2.5	2.5	2.5	2.5
Транспортная высота (м)	2.5	2.5	2.5	2.5	2.5
Количество секций	3	5	5	5	5
Вес с кольцом Crosskill (кг)	3300	4100	4400	4700	-
Вес с кольцом Cambridge (кг)	3300	4100	4400	4700	5800
Вес с кольцом Cambridge HeavyDuty (кг)	4300	5600	6200	6500	7700
Количество стоек CrossBoard	24	32	36	38	46
Размер колес (транспортные колеса)	400/60-15.5	400/60-15.5	400/60-15.5	**400/60-15.5	**400/60-15.5
Гидравлические требования	*1 DA	*1 DA	*1 DA	*1 DA	*1 DA
Тяговые требования (л.с.)	60-120	90-150	100-170	110-190	120-220

*= для CrossBoard Heavy необходим 2 DA

**= Спаренные колеса – стандартно для RS 1020 и RS 1230

DA=двойного действия

	NZA 500ST	NZA 600T
Ширина захвата (м)	4.95	5.95
Транспортная ширина (м)	3.0	3.0
Транспортная высота (м)	2.45	2.95
Вес (кг)	2 200	2 500
Количество стоек	65	79
Расстояние между стойками (см)	7.5	7.5
Количество стоек CrossBoard	26	32
Размер колес (транспортные колеса)	200/60-14.5	200/60-14.5
Гидравлические требования	1 SA + 1 DA	3 DA
Тяговые требования (л.с.)	100-140	110-150

	NZA 600	NZA 700	NZA 800	NZA 900	NZA 1 000
Ширина захвата (м)	5.95	6.95	7.90	8.95	9.90
Транспортная ширина (м)	3.0	3.6	3.6	3.9	3.9
Транспортная высота (м)	2.95	3.15	3.65	3.95	4.45
Вес (кг)	2 600	3 300	3 600	3 900	4 200
Количество стоек	79	93	105	121	133
Расстояние между стойками (см)	7.5	7.5	7.5	7.5	7.5
Количество стоек CrossBoard	24	28	32	36	40
Размер колес (транспортные колеса)	200/60-14.5	250/65-14.5	250/65-14.5	250/65-14.5	250/65-14.5
Гидравлические требования	3 DA	3 DA	3 DA	3 DA	3 DA
Тяговые требования (л.с.)	120-170	140-200	160-220	180-250	210-300

	NZX 1250	NZX 1425
Ширина захвата (м)	12.50	14.25
Транспортная ширина (м)	3.49	3.49
Транспортная высота (м)	4.0	4.0
Вес (кг)	9000	9900
Количество стоек	161	181
Расстояние между стойками (см)	7.7	7.8
Количество стоек CrossBoard «Передняя»	50	56
Количество стоек CrossBoard «Задняя»	58	66
Размер колес (транспортные колеса)	400/60x15.5	400/60x15.5
Гидравлические требования	2-6 DA	2-4 DA
Гидравлическое давление (бар)	190	190
Гидравлический поток (л/мин)	40	40
Тяговые требования (л.с.)	300-500	350-600

SA= одинарного действия
DA=двойного действия

ST= одно колесо и передняя CrossBoard Light

Extract V 8-36

Новинка!

Extract V - это универсальные и технологически совершенные навесные междурядные культиваторы, обеспечивающие точную и эффективную механическую борьбу с сорняками для различных культур.



Высокая рама

Высота посевов является ограничением при механической борьбе с сорняками, так как при малой высоте рама может повредить высокие культуры. Extract решает эту проблему за счет своей конструкции, имея самую большую на рынке высоту рамы - 80 см, что позволяет увеличить продолжительность сезона механической борьбы с сорняками.

Без перекрытий на разворотной полосе

По мере увеличения ширины захвата машин все большее значение приобретает обработка на разворотных полосах. Для того чтобы культиватор не повредил посевы при въезде на неровные разворотные полосы, на Väderstad Extract предусмотрена функция подъема секций. Эта функция позволяет поднимать отдельные стойки на высоту до 75 см с помощью GPS.

Близко к культуре

Extract оснащен 3D-камерами, обеспечивающими точность работы в рядке за счет отслеживания и направления 3D-изображения трех рядков культуры, что позволяет культиватору обрабатывать междурядье на расстоянии до 3 см от основной культуры. Для культур точного сева, таких как кукуруза, может быть установлена опция механического контроля рядков, контролирующая два рядка культуры.

Extract V 8-36

Навесной междурядный культиватор

Технические характеристики: стр. 39



Встроенное боковое смещение рамы и опция использования модели 9 метров, как модель 6 метров, со сложенными внешними крыльями.



Чтобы культиватор не повредил посевы на неровных разворотных полосах, на Extract предусмотрена функция подъема секций. Эта функция позволяет поднимать отдельные стойки на высоту до 75 см с помощью GPS.

Extract L 16-48

Новинка!

Extract L - это универсальные и технологически совершенные прицепные междурядные культиваторы, обеспечивающие точную и эффективную механическую борьбу с сорняками для различных культур.



Высокая рама

Высота посевов является ограничением при механической борьбе с сорняками, так как при малой высоте рама может повредить высокие культуры. Extract решает эту проблему за счет своей конструкции, имея самую большую на рынке высоту рамы - 80 см, что позволяет увеличить продолжительность сезона механической борьбы с сорняками.

Без перекрытий на разворотной полосе

По мере увеличения ширины захвата машин все большее значение приобретает обработка на разворотных полосах. Для того чтобы культиватор не повредил посевы при въезде на неровные разворотные полосы, на Väderstad Extract предусмотрена функция подъема секций. Эта функция позволяет поднимать отдельные стойки на высоту до 75 см с помощью GPS.

Близко к культуре

Extract оснащен 3D-камерами, обеспечивающими точность работы в рядке за счет отслеживания и направления 3D-изображения трех рядков культуры, что позволяет культиватору обрабатывать междурядье на расстоянии до 3 см от основной культуры. Для культур точного сева, таких как кукуруза, может быть установлена опция механического контроля рядков, контролирующая два рядка культуры.

Двухрамное решение для максимальной производительности

12-метровая модель Extract L имеет раму с двумя независимыми 6-метровыми секциями. Это позволяет обеспечить точные результаты при двух проходах 6-метровой сеялки. Технология 3D камера исключает риск повреждения посевов, даже если стыковое междурядье между проходами сеялки не является стопроцентно правильным.

Extract L 16-48

Прицепной междурядный культиватор

Технические характеристики: стр. 39



Чтобы культиватор не повредил посевы на неровных разворотных полосах, на Extract предусмотрена функция подъема секций. Эта функция позволяет поднимать отдельные стойки на высоту до 75 см с помощью GPS.



На поле, засеянном Тетро V или F с рамой 6 метров и междурядьем 75 см, обычно используется 8-рядный междурядный культиватор, чтобы точно следовать по колее. Вы также можете использовать 12-метровый с двумя рамами по 6 метров каждая и междурядьем 75 см



Максимальный клиренс рамы до 85 см обеспечивает междурядную культивацию высокорослых культур



	Extract V 8-24	Extract V 12-36
Ширина захвата (м)	6.0	9.0
Междурядье (мм)	225/250/450/500/700/750	225/250/700/750
Количество складываемых секций рамы	3	5
Максимальный клиренс (см)	85	85

	Extract L 16-48
Ширина захвата (м)	12.0
Междурядье (мм)	225/250/450/500/700/750
Количество складываемых секций рамы	2
Максимальный клиренс (см)	85



Rapid 300-400C/S

Сеялка Rapid 300-400 с шириной захвата 3 или 4 метра доступна в исполнении как только для сева - Rapid 300-400S, так и для сева с одновременным внесением удобрений - Rapid 300-400C. Вы гарантированно будете довольны надежной работой и современным дизайном, открывающий легкий доступ к узлам и агрегатам сеялки.



Благодаря своей универсальности, сеялка способна сеять широкий спектр культур с одновременным внесением микрогранулята или средств борьбы со слизнями. Это возможно при помощи легко монтируемой сеялки мелкозерновых культур BioDrill.

Гидравлическое дозирование

Дозатор с гидроприводом Rapid 300-400C/S оснащен системой высева с гидроприводом от трактора. Для поддержания заданной нормы сева система дозирования постоянно сверяется с данными о скорости, поступающими с радара сеялки.

Эта высоконадежная система гарантирует высокую точность сева, устойчивость к вибрациям и неровностям поля. Система высева легко настраивается и калибруется.

Большой бункер – высокая производительность

Для снижения временных затрат на пополнение бункера сеялки Rapid 300-400C/S оснащены бункерами большого объема. Бункер открывается для загрузки по всей поверхности, что ускоряет и упрощает загрузку семенного материала. Модели «Комби» оснащены подвижной перегородкой, которая отделяет семена от удобрений.

Настройка глубины из кабины

Для возможности постоянной подстройки к изменяемому типу почвы или иных полевых условий, Rapid 300-400C/S может оснащаться автоматическим контролем глубины сева AutoPilot либо AutoCheck.

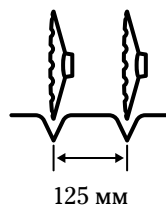
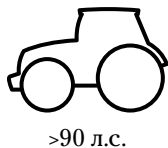
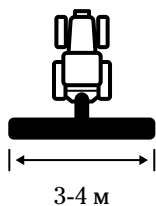

Rapid 300-400C/S

Зерновая сеялка в 2-х комплектациях:
с внесением удобрений / для сева

Технические характеристики: стр. 46



Новинка!

- Рабочее освещение в стандартной комплектации
- Все модели в стандартной комплектации имеют Gateway
- WorkStation 2 также на всех моделях

Новинка!

BioDrill 300-400
Увеличен объем бункера (+43%)
– RD 300C/S (300 литров)
– RD 400C/S (400 литров)



Передние рабочие органы



CrossBoard Heavy



System Agrilla
CrossBoard Heavy



System Disc Aggressive



System Disc
CrossBoard Light



System Disc
CrossBoard Heavy



CrossBoard Heavy
System Disc Aggressive



Возможен подъем копирующей борны без запуска Gateway или активации системы дозирования. Более стабильный гидропоток для системы дозирования.



Rapid 300-400C/S оснащена бункером большого объема. Модели «Комби» оснащены подвижной перегородкой, которая отделяет семена от удобрений.

Rapid A 400-800S

Пневматический посевной комплекс Rapid A 400-800S – мощная сеялка для современного фермера. Rapid A 400-800S спроектирована с фокусом на водителя - оператора, без потери точности сева и качества всходов.



Три сеялки серии Rapid с шириной захвата 4, 6 и 8 метров представляют собой версии только для сева, оборудованные высокоточной системой дозирования семян.

Сверхточное дозирование

Семена поступают в гидравлическую систему дозирования, расположенную в основании бункера, и посредством пневматического механизма попадают в распределительные головки.

Система дозирования Fenix способна справляться с нормами высева от 1,5 кг/га до 500 кг/га без замены частей машины. Благодаря гидравлическому приводу, дозирование высоких норм высева не требует снижения скорости трактора.

Внутренний вентилятор работает на малых оборотах, что позволяет сократить потребление топлива и обеспечить тихий ход. Благодаря его высокому расположению, попадание пыли и соломы снижается, а точность сева повышается.

Глубина регулируется из кабины

Для мгновенной адаптации к меняющимся типам почв или условиям на поле сеялка Rapid A 400-800S может быть оборудована уникальной системой контроля глубины Interactive Depth Control (IDC). Она позволяет калибровать глубину сева семян с точностью до 1 мм прямо на ходу.

Кроме того, имея возможность менять норму высева, оператор полностью контролирует процедуру внесения семян.

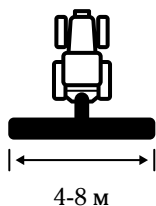

4-8 м

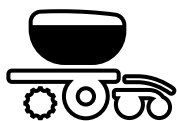

2900-3100 л

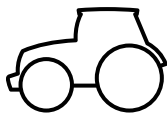

>130 л.с.

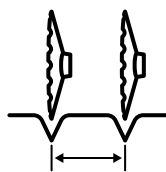

125 мм

Передние
рабочие органы



CrossBoard Heavy



System Agrilla
CrossBoard Light



System Disc



System Disc
CrossBoard Light



System Disc Aggressive
CrossBoard Light

Rapid A 400-800S

Пневматический посевной комплекс

Технические характеристики: стр. 46



Новинка!

Гидравлика
складывания
крыльев



Новинка!

Распределительная головка с
управлением CanBus control



BioDrill позволяет за один
проход высевать более
одного продукта



Rapid A 400-800S оснащена платформой, расположенной по центру и открывающей доступ к бункеру с обеих сторон, что экономит время оператора.



SeedEye позволяет без дополнительной калибровки выставлять количество семян на квадратный метр. SeedEye гарантирует превосходный, полностью контролируемый результат.

Rapid A 600-800C

Посевные комплексы Rapid A 600-800C оснащены системой пневматической дистрибуции семян высокой производительности. Rapid A 600-800C совмещает впечатляющую производительность с легкой маневренностью и отличным результатом.



Сеялка доступна в исполнении «Комби» Rapid A 600-800C. Все модели оснащены бункером емкостью 6000 литров.

Спроектирована для сева высокой производительности

Высокопроизводительная система высева с гидроприводом Fenix позволяет сеять семена всех размеров с нормой высева от 1,5 кг/га до 500 кг/га, без замены компонентов. Благодаря этому дозатор не ограничивает ваши возможности сеять на высоких скоростях с большой нормой сева.

Настройка глубины сева на ходу из кабины

Для поддержания заданной глубины сева на сложных полях Rapid A 600-800C опционально оснащается уникальной системой контроля глубины Interactive Depth Control (IDC). Автоматически подстраивающаяся система поддерживает заданную глубину с погрешностью в 1 мм. Водитель-оператор постоянно имеет полный контроль за ходом посевных работ, включая возможность изменения нормы сева.

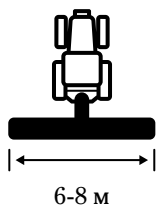

6-8 м

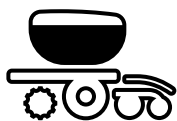

6000 л

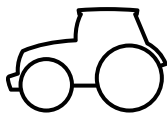

>240 л.с.

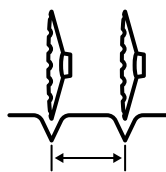

125 мм

Передние рабочие органы



CrossBoard Heavy



System Agrilla
CrossBoard Heavy



System Disc



System Disc
CrossBoard Heavy

Rapid A 600-800C

Посевной комплекс в 2-х комплектациях:
с внесением удобрений / для сева

Технические характеристики: стр. 47



Новинка!

Перенос веса в комбинации:
- с коротким дышлом 1500 кг
- длинным дышлом 800 кг

Новинка!

Гидравлика складывания крыльев



Новинка!

Распределительная головка с управлением CanBus control



BioDrill позволяет за один проход высевать более одного продукта



Впечатляюще малый радиус разворота, несмотря на внушительные габариты сеялки.



Большой бункер оснащен сдвижной перегородкой, делящей его на две секции. Шнек с гидроприводом подает удобрение к дозатору.

	RD 300C	RD 300S	RD 400C	RD 400S
Ширина захвата (м)	3.0	3.0	4.0	4.0
Ширина в транспортном положении (м)	3.0	3.0	4.0	4.0
Высота в транспортном положении (м)	2.7	2.7	3.2	3.2
*Базовый вес (кг)	2900	2400	3800	3400
Бункер (л)	3150	3000	4350	4100
**Давление на сошник мин/макс (кг)	85/245	70/210	90/230	75/215
Кол-во сошников для сева	24	24	32	32
Кол-во сошников для удобрений	12	-	16	-
Междурядье сев (мм)	125	125	125	125
Междурядье удобрения (мм)	250	-	250	-
Размер колес	190/95-15	190/95-15	190/95-15	190/95-15
***Потребность в гидropодключении	2-4 DA + FR	2-4 DA + FR	2-4 DA + FR	2-4 DA + FR
Требования по расходу масла (л/мин)	70	70	70	70
Тяговая потребность (л.с.)	100-175	90-165	130-240	120-220

*С CrossBoard Heavy

**При поднятых сошниках удобрений, только сошники для сева

***4 DA и 1 FR с AutoPilot

	RDA 400S	RDA 600S	RDA 800S
Ширина захвата (м)	4.0	6.0	8.0
Ширина в транспортном положении (м)	3.0	3.0	3.0
Высота в транспортном положении (м)	3.1	3.1	4.0
Базовый вес (кг)	5200	6000	7700
Бункер (л)	2900	3100	3100
Давление на сошник мин/макс (кг)	110/230	90/185	91/170
Кол-во сошников для сева	32	48	64
Междурядье сев (мм)	125	125	125
Размер колес	190/95-15	190/95-15	190/95-15
*Потребность в гидropодключении	3-4 DA+3/4" FR	3-4 DA+3/4" FR	3-4 DA+3/4" FR
Требования по расходу масла (л/мин)	90	90	90
Тяговая потребность (л.с.)	130-210	180-350	240-400

*Для CrossBoard Heavy or System Disc вам необходимы 3 DA + 3/4" FR. Для System Agrilla CrossBoard Light, System Disc CrossBoard Light или System Disc Aggressive CrossBoard Light вам необходимы 4 DA + 3/4" FR.

DA= двойного действия

FR= Свободный слив

	RDA 600C	RDA 800C
Ширина захвата (м)	6.0	8.0
Ширина в транспортном положении (м)	3.0	3.0
Высота в транспортном положении (м)	3.5	4.0
Базовый вес (кг)	7300	8700
Бункер (л)	6000	6000
Давление на сошник мин/макс (кг)	95/195	85/165
Кол-во сошников для сева	48	64
Кол-во сошников для удобрений	24	32
Междурядье сев (мм)	125	125
Междурядье удобрения (мм)	250	250
Размер колес	700/50-26.5	700/50-26.5
Размер колес	190/95-15	190/95-15
*Потребность в гидropодключении	3 DA+3/4" FR	3 DA+3/4" FR
Требования по расходу масла (л/мин)	125	125
Тяговая потребность (л.с.)	240-400	260-450

***Потребность в гидropодключении с насосом через ВОМ**

***Потребность в гидropодключении без доп. насоса**

Если гидropоток трактора меньше 160 л/мин, необходимо использовать помпу через ВОМ.

Если гидropоток трактора больше 160 л/мин, нет необходимости использовать помпу через ВОМ.

Машины, оснащенные орудием CrossBoard Heavy = 3 DA + 3/4" FR

Машины, оснащенные орудием CrossBoard Heavy = 4 DA + 3/4" FR

Машины, оснащенные орудиями System Agrilla CrossBoard Heavy или System Disc CrossBoard Heavy = 4 DA + 3/4" FR

Машины, оснащенные орудиями System Agrilla CrossBoard Heavy или System Disc CrossBoard Heavy = 5 DA + 3/4" FR

DA= двойного действия

FR= Свободный слив

Spirit 400C/S

Сеялка Spirit 400C/S оснащена рамой повышенной прочности с длительным сроком службы. Высокоточная система дозирования и вместительный семенной бункер обеспечивают впечатляющие результаты при минимальном простое на поле.



Spirit 400 – это 4-метровая пневматическая сеялка, доступная в двух версиях: только для сева (Spirit 400S) комбинированная с внесением удобрений (Spirit 400C).

Высокоточная система дозирования семян и удобрений

Система дозирования Fenix II сочетает высокоточное дозирование и большую производительность. Комбинированная версия Spirit 400C осуществляет внесение семян и удобрений через два отдельных высевальных аппарата Fenix II. Fenix II оборудован электрическим приводом повышенной износостойкости, который позволяет Spirit 400C вносить до 500 кг удобрений на гектар при скорости 15 км/ч.

Вместительный бункер с усовершенствованным дизайном

Для минимизации простоя на поле данная сеялка оснащена бункером объемом 3800 литров в версии «для сева», и 5000 литров – в комбинированной версии. Благодаря большому загрузочному окну и сворачиваемой с земли крыше бункер легко наполнять.

Автоматическое управление на разворотах

Во время поднятия и опускания сеялки на разворотах автоматическая система управления операциями поднимает или опускает рабочие зоны одну за другой.

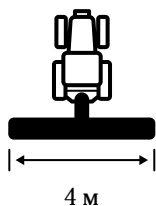

4 м

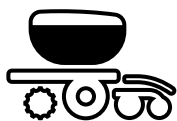

5000/3800 л

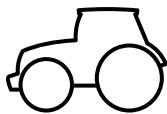

>100 л.с.

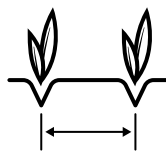

125/167 мм

Spirit 400C/S

Зерновая пневматическая сеялка:
для сева с внесением удобрений / для сева

Технические характеристики: стр. 54-55

Новинка!

Объем бункера увеличен на 25%, с 3900 на 5000 литров. Бункер регулируется в соотношении 50/50 или 40/60 - семена/удобрения.
Внимание! Объем бункера Spirit 400S - 3800 л.

- Полосовые сошники для семян трав. Опция BioDrill 360 для Spirit 400-900C/S.

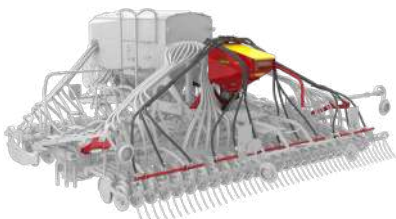

- Двухточечная подвеска и опорная механическая или гидравлическая стойка в качестве опции

Новинка!

Распределительная головка с управлением CanBus control



- Встроенный датчик скорости вращения в гидравлическом двигателе вентилятора



Открытый дизайн машины обеспечивает легкий доступ ко всем компонентам машины.

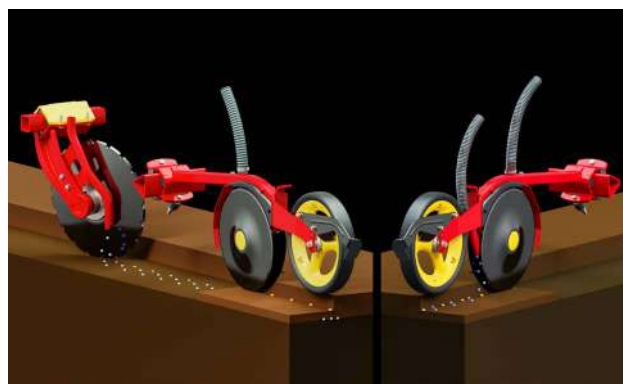

Комбинированная версия Spirit 400C может быть оборудована системами работы с удобрениями FIX или InLine.

Передние рабочие органы
Spirit 400C FIX
Spirit 400C Nordic



FIX - модели
комбинированной версии



Nordic - модели
комбинированной версии

Передние рабочие органы
Spirit 400S
Spirit 400C InLine



CrossBoard Heavy



System Disc Aggressive



CrossBoard Heavy
System Disc Aggressive

Spirit 600-900S

Spirit 600-900S – это высокопроизводительная универсальная сеялка для работы по технологии традиционной и минимальной обработки почвы. Она оснащена инновационными решениями, которые повышают точность сева.



Пневматическая сеялка Spirit 600-900S с шириной захвата 6, 8 и 9 метров показывает впечатляющий результат в севе.

Эффективная система поддержания глубины сева

Каждое прикапывающее колесо контролирует глубину сева одного V-образного двудискового сошника на резиновой подвеске TriForce. Для поддержания одинаковой глубины сева на склонах и варьирующих типах почвы Spirit 600-900S оснащена активной гидравликой.

Оптимальное уплотнение почвы

Колеса с расстановкой OffSet большого размера перед секцией сошников гарантируют хорошее уплотнение с минимальным эффектом нагребания почвы, что особенно важно для легких почв. Эта конструкция

в комбинации с широким выбором передних орудий обеспечивает прекрасную культивацию, что в свою очередь гарантирует хорошие всходы в любых почвенных условиях.

Мощная система дозирования семян

Spirit 600-900 S оснащена системой дозирования Fenix. Мощный электропривод обеспечивает высокие нормы высева на высоких скоростях. Благодаря высокому расположению интегрированного в бункер вентилятора попадание пыли снижается, а точность заделки повышается.

Автоматическое управление на разворотах

Во время поднятия и опускания сеялки на разворотах автоматическая система управления операциями поднимает или опускает рабочие зоны одну за другой.

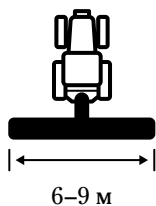

6-9 м



5000 л

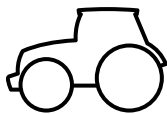

> 140 л.с.



125/167 мм

Передние
рабочие органы



CrossBoard Heavy



System Disc Aggressive



CrossBoard Heavy
System Disc Aggressive

Spirit 600-900S

Универсальная пневматическая сеялка

Технические характеристики: стр. 54



Новинка!

Объем бункера
увеличен на 25%.
с 3900 на 5000 литров.
Бункер регулируется
в соотношении 50/50
или 40/60 - семена/
удобрения

Новинка!

Распределительная головка с
управлением CanBus control



- Двухточечная подвеска и опорная механическая или гидравлическая стойка в качестве опции
- Встроенный датчик скорости вращения в гидравлическом двигателе вентилятора

- Функция подсчета семян SeedEye



Spirit 600-900S обладает опцией отключения половины машины прямо из кабины.

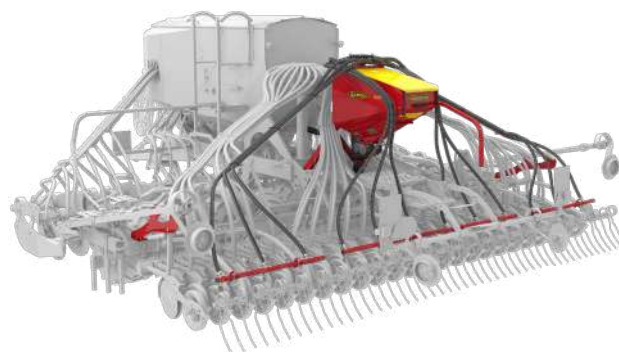

Полосовые сошники для семян трав распределяют семена между семенными сошниками и пружинной бороней Heavy. Опция BioDrill 360 для Spirit 400-900C/S.

Spirit 600-900C

Spirit 600-900C – это пневматическая сеялка с функцией внесения удобрений. Бункер объемом 5000 литров с большим загрузочным окном для загрузки требует меньше подходов для его заполнения. Системы дозирования удобрений и семян обладают внушительной мощностью.



Пневматическая сеялка Spirit 600-900C с шириной захвата 6, 8 и 9 метров предлагает эффективный сев с одновременным внесением удобрений.

Эффективная система поддержания глубины сева

Машина обладает точной системой контроля глубины, в которой каждое прикатывающее колесо контролирует глубину сева одного V-образного двудискового сошника на резиновой подвеске TriForce. При севе на склонах и в разный агрофон одинаковая глубина сева гарантируется системой LS гидравлики с динамическим давлением на сошники и секции.

Оптимальное уплотнение почвы

Смонтированные способом OffSet прикатывающие колеса большого размера перед секцией сошников гарантируют хорошее уплотнение с минимальным

эффектом нагребания почвы, что особенно важно для легких почв. Эта конструкция в комбинации с широким выбором передних орудий обеспечивает прекрасную культивацию, что в свою очередь гарантирует хороший урожай в любых почвенных условиях.

Дозирование удобрений без преград

Удобрения дозируются с помощью шнека в передней части бункера. Мощный гидравлический мотор обеспечивает неограниченные возможности дозирования удобрений. Семенная секция отделена от секции с удобрениями перегородкой, которую можно перемещать. При необходимости для посева весь бункер вместимостью 5000 литров можно использовать только для семян.

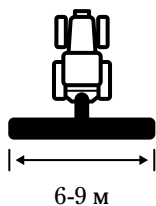

6-9 м

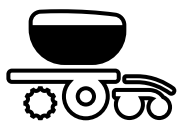

5000 л

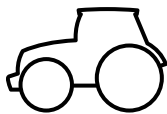

> 170 л.с.

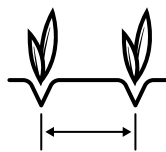

125/167 мм

Передние
рабочие органы



FIX – модели
комбинированной
версии



Nordic - модели
комбинированной версии



CrossBoard Heavy



System Disc Aggressive



CrossBoard Heavy
System Disc Aggressive

Spirit 600-900C

Комбинированная пневматическая сеялка с функцией внесения удобрений

Технические характеристики: стр. 54-55

Новинка!

Распределительная головка с управлением CanBus control



- Функция подсчета семян SeedEye



- Полосовые сошники для семян трав. Опция BioDrill 360 для Spirit 400-900C/S.

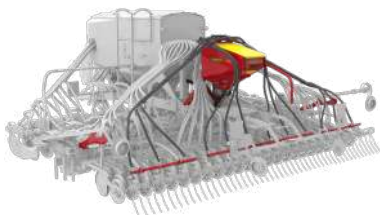

- Двухточечная подвеска и опорная механическая или гидравлическая стойка в качестве опции
- Встроенный датчик скорости вращения в гидравлическом двигателе вентилятора



Чтобы оптимизировать выход на поле, модель 600-900C оборудована функцией отключения половины машины как для семян, так и для удобрений.



Новинка!

В Spirit 600C InLine удобрения вносятся рядом с семенем для быстрого доступа к питательным веществам. Максимальная производительность - 500 кг/га при 14 км/ч. Бункер 5000 литров. Междурядье 167 мм

	ST 400S	ST 600S	ST 800S	ST 900S
Привод высевающего аппарата	Электрический	Электрический	Электрический	Электрический
Ширина захвата (м)	4.0	6.0	8.0	9.0
Транспортная ширина (м)	3.0	3.0	3.0	3.0
Транспортная высота (м)	3.2	2.8	3.85	4.0
Транспортная длина (м)	8.7	8.7	8.7	8.7
Вес (базовая комплектация) (кг)	4800	5700	6800	7200
Объем семенного бункера (л)	3800	5000	5000	5000
Количество семенных сошников	24/32	36/48	48/64	72
Междурядье – семена (мм)	167/125	167/125	167/125	125
Давление на семенной сошник мин/макс (кг)	40/80	40–80	40–80	40–80
Размер колес (транспортные колеса)	400/55-15.5	400/55-15.5	400/55-15.5	400/55-15.5
Гидравлические требования	3DA + 3/4FR	3 DA + 3/4FR	3 DA + 3/4FR	3 DA + 3/4FR
Требования по расходу масла (л/мин)	80	80	80	80
Тяговые требования (л.с.)	100–170	140–250	180–320	200–350

	ST 400C InLine	ST 600C InLine
Привод высевающего аппарата	Электрический	Электрический
Ширина захвата (м)	4.0	6.0
Транспортная ширина (м)	3.0	3.0
Транспортная высота (м)	3.2	2.8
Транспортная длина (м)	8.7	8.7
Вес (базовая комплектация) (кг)	5600	7600
Объем семенного бункера (л)	5000	5000
*Количество семенных сошников	32	48
Междурядье – семена (мм)	125	167
Количество сошников для удобрений	32	48
Междурядье – удобрения (мм)	125	167
Давление на семенной сошник мин/макс (кг)	40/80	40/80
Размер колес (транспортные колеса)	400/55-15.5	400/55-15.5
Гидравлические требования	3-4 DA + 3/4FR	3-4 DA + 3/4FR
Требования по расходу масла (л/мин)	100	115
Тяговые требования (л.с.)	140–170	180–250

DA = двойного действия FR = свободный слив

* В зависимости от междурядья – 167/125 мм

	ST 400C FIX	ST 600C FIX	ST 800C FIX	ST 900C FIX
Привод высевающего аппарата	Электрический	Электрический	Электрический	Электрический
Ширина захвата (м)	4.0	6.0	8.0	9.0
Транспортная ширина (м)	3.0	3.0	3.0	3.0
Транспортная высота (м)	3.2	3.6	3.9	4.0
Транспортная длина (м)	8.7	8.7	8.7	8.7
Вес (базовая комплектация) (кг)	5600	7600	10100	10900
Объем семенного бункера (л)	5000	5000	5000	5000
Количество семенных сошников	32	48	64	72
Междурядье – семена (мм)	125	125	125	125
Количество сошников для удобрений	32	48	64	72
Междурядье – удобрения (мм)	125	125	125	125
Объем внесения удобрений (кг/га при 14 км/ч)	-	400	400	300/*400
Давление на семенной сошник мин/макс (кг)	40/80	40–80	40–80	40–80
Размер колес (транспортные колеса)	400/55-15.5	400/55-15.5	400/55-15.5	400/55-15.5
Гидравлические требования	3-4 DA + 3/4FR	3-4 DA + FR	3-4 DA + FR	4 DA + FR
Требования по расходу масла (л/мин)	100	115	130	130/**170
Тяговые требования (л.с.)	140–170	180–250	250-320	270–350

	ST 400C Nordic	ST 600C Nordic	ST 800C Nordic	ST 900C Nordic
Привод высевающего аппарата	Электрический	Электрический	Электрический	Электрический
Ширина захвата (м)	4.0	6.0	8.0	9.0
Транспортная ширина (м)	3.0	3.0	3.0	3.0
Транспортная высота (м)	3.2	3.6	3.9	4.0
Транспортная длина (м)	8.7	8.7	8.7	8.7
Вес (базовая комплектация) (кг)	5600	7600	10100	10900
Объем семенного бункера (л)	5000	5000	5000	5000
Количество семенных сошников	16	48	64	72
Междурядье – семена (мм)	125	125	125	125
Количество сошников для удобрений	16	24	32	36
Междурядье – удобрения (мм)	250	250	250	250
Давление на семенной сошник мин/макс (кг)	40/80	40–80	40–80	40-80
Объем внесения удобрений (кг/га при 14 км/ч)	-	400	400	300/*400
Размер колес (транспортные колеса)	400/55-15.5	400/55-15.5	400/55-15.5	400/55-15.5
Гидравлические требования	3DA + FR	3-4 DA + FR	3-4 DA + FR	3-5 DA + FR
Требования по расходу масла (л/мин)	100	115	130	130/*170
Тяговые требования (л.с.)	125–170	170–250	220–320	240-350

DA = двойного действия

FR = свободный слив

* Двойной вентилятор

**Требования по расходу масла 170 л/мин с двойным вентилятором

ПРИМЕЧАНИЕ: Работает только с E-Control или ISOBUS/ виртуальным терминалом (VT)

Inspire 1200C/S

Новинка!

Зерновая сеялка Inspire 1200C/S с шириной захвата 12 метров предназначена для обеспечения высокой производительности при минимальном времени простоя в полевых условиях. Она доступна как в версии только для семян, так и в версии с семенами и удобрениями.



Inspire 1200C/S оснащена большим бункером с низкой высотой загрузки и большим люком. Версия Inspire 1200S, предназначенная только для семян, оснащена бункером для семян объемом 5000 литров. В то время как комбинированная версия Inspire 1200C оснащена бункером объемом 7200 литров, в котором семена и удобрения находятся в двух отдельных отсеках. Благодаря большой платформе и открытой конструкции вы получаете хороший доступ ко всем узлам машины.

Идеальный контроль глубины

Inspire 1200C/S оснащена гидравлическим переносом веса на крылья, которое переносит вес с центральной части машины на ее внешние крылья. Это позволяет Inspire 1200C/S реагировать на любые неровности поля и обеспечивать равномерную всхожесть.

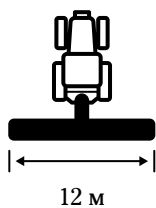

12 м

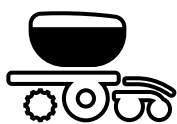

5000/7200 л

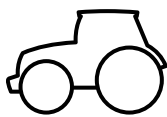

> 200 л.с.

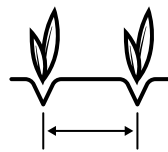

125 мм

Передние
рабочие органы



CrossBoard

Задние рабочие
органы



Легкая штригельная
борона

Inspire 1200C/S

Зерновая пневматическая сеялка с возможностью внесения удобрений

Технические характеристики: стр. 59



Inspire 1200 C

Система внесения удобрений Mix:

- Fenix III высевальные аппараты на 8 секций для переднего и заднего бункеров
 - Бункеры под давлением с герметичными крышками и широким загрузочным отверстием
 - Высокопроизводительный вентилятор, интегрированный в переднюю часть бункера
 - Объем бункера : 7200 литров (2200+5000)
 - Удобрения и семена поступают в один сошник для получения быстрых и равномерных всходов
 - Максимальная производительность составляет 500 кг/га для семян и удобрений вместе при скорости до 15 км/ч
 - Универсальное решение для двух различных продуктов в переднем и заднем отсеках бункера
- Семена удобрения / – Удобрения семена / – Семена семена



Большой бункер и его малая высота обеспечивают легкую загрузку.

Новинка!

Функция подсчета семян
SeedEye



Inspire 1200 C/S

- Фронтальные рыхлители для оптимизации сева по колеям трактора
- Для колес 600 мм - 2+2 стойки
- Для колес 850 мм – расширение с 3+3 стойками
- Гидравлический низкий подъем и перевод в транспортное положение
- Стандартно с долотом Marathon
- Ручная установка глубины клипсами



В транспортном положении Inspire 1200C/S имеет ширину 3 метра, что облегчает ее транспортировку.



	Inspire 1200S	Inspire 1200C
Ширина захвата (м)	12.0	12.0
Транспортная ширина (м)	3.0 (3.5)	3.0 (3.5)
Транспортная высота (м)	4.0	4.0
Транспортная длина (м)	7.9	8.8
Вес (базовая комплектация) (кг)	12000	13000
Объем бункера (л)	5000	7200 (2200+5000)
Высота загрузки (м)	2.05	2.05
Количество семенных сошников (сошников для удобрений)	96	96
Междурядье (мм)	125	125
Общая производительность (кг/га при 15 км/ч)	300	500 (семена+удобрения)
Давление на семенной сошник (кг)	40–80	40–80
Размер колес	600/65R34 (850/65R30.5)	600/65R34 (850/65R30.5)
Гидравлические требования	4 DA + 1“FR+гидропоток с внешним управлением	4 DA + 1“FR+гидропоток с внешним управлением
Требования по расходу масла (л/мин)	140	180
Тяговые требования (л.с.)	200–250	240-280

DA = двойного действия

FR = свободный слив

Seed Hawk 600-900C

Новинка!

Сеялка Seed Hawk 600-900C с нулевой обработкой почвы доступна с шириной захвата 6, 8 и 9 метров. Его зубчатые сошники создают чистое семенное ложе, размещая семена и удобрения на нетронутой почве. Благодаря бункеру объемом 7 000 литров, разделенному на три отсека, машина обеспечивает универсальность, необходимую для современного сельского хозяйства.



Быстрое и равномерное прорастание

Seed Hawk оснащен зубчатым сошником двойного действия с двумя отдельными ножами, которые повторяют контуры почвы. В сочетании с рамой, которая адаптируется к рельефу поля, это обеспечивает превосходную точность глубины и равномерную всхожесть. Однородный урожай, равномерно растущий и созревающий по всему полю, необходим для эффективного управления посевами на протяжении всего вегетационного периода. Поле Seed Hawk отличается идеальными зелеными линиями, где каждое растение находится в одинаковых условиях - идеальное начало для здорового урожая.

Ключевые факторы здорового прорастания семян

Размещение семян в твердой, влажной почве позволяет корням быстро получать доступ к влаге и питательным веществам, способствуя сильному росту. Такие методы, как нанесение борозды сошниками и микрополосовая обработка почвы, обеспечивают оптимальную температуру, удержание влаги и воздухообмен, ускоряя прорастание и улучшая развитие растений.

Передний диск расширяет границы Seed Hawk

Для сеялок с нулевой обработкой почвы традиционно предлагалось выбирать между дисковым или зубчатым сошником. Основным недостатком зубчатого сошника была его неспособность справляться с тяжелыми остатками из-за засоров. Передний диск Seed Hawk меняет эту ситуацию.

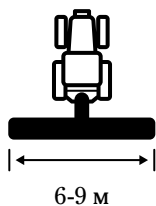

6-9 м

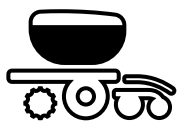

7000 л

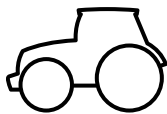

> 175 л.с.

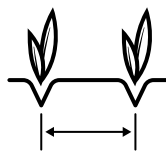

250 мм

Передние
рабочие органы



Передний диск

Seed Hawk 600-900C

Точный сев с удобрениями в технологии no-till

Технические характеристики: стр. 63



ОСОБЕННОСТИ:

- Передний диск обеспечивает сев в растительные остатки
- 3 секции с автоматическим подъемом сошников (2 секции на Seed Hawk 600C)
- Система сошников Seed Hawk превосходно работает в no-till и mini-till технологии, точно располагая семена в чистой семенной борозде
- Высокопроизводительные вентилятор и дозирующая система (Fenix III). Максимальный поток 250 кг семян и 400 кг удобрений при 9 км/ч

- Общий объем бункеров 7 000 литров (2400/2000/2600)
- Бункер под давлением с большими люками (1 300 x 610 мм)
- Дозаторы Fenix III на 3 секции (2 для 6-метровой версии)
- Простое управление через E-Control и гидравлику load sensing
- Работа по картам предписания обеспечивает посекционное отключение и автоматический подъем сошников



3 бункера и возможность независимого смешивания 3 продуктов. Внесение стартовых удобрений вместе с семенами. Дополнительный загрузочный шнек из нержавеющей стали позволяет заполнять бункеры со скоростью 50 м³/ч. (время загрузки 10 мин.).

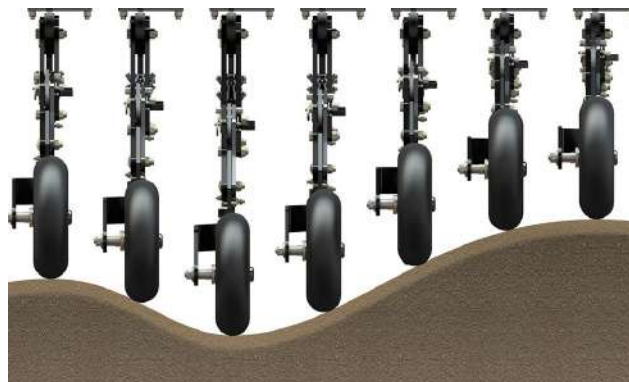

Зубчатый сошник независимо движется по земле, поворачиваясь на раме. Благодаря диапазону копирования контура +/- 20 см каждый независимый сошник обеспечивает постоянную глубину посева независимо от местности.



Y

VÄDERSTAD



	Seed Hawk 600C	Seed Hawk 800C	Seed Hawk 900C
Ширина захвата (м)	6.0	8.0	9.0
Транспортная ширина (м)	3.0	3.0	3.0
Транспортная высота (м)	2.9 (со шнеком 3.5)	3.9	4.2
Транспортная длина (м)	11.8	11.8	11.8
Базовый вес (без дисков и пустого бункера) (кг)	8900	10900	11300
Макс. нагрузка на ось спереди/сзади	3500/7200	3800/7700	3900/9600
Объем бункера (л)	7000	7000	7000
Высота загрузки (м)	3.0	3.0	3.0
Количество сошников для семян/удобрений	24/24	32/32	36/36
Междурядье (мм)	250	250	250
Давление на сошник (кг)	50-150	50-150	50-150
Гидравлические требования	2 DA, FR+D+P+LS	2 DA, FR+D+P+LS	2 DA, FR+D+P+LS
Требования по расходу масла (л/мин)	85	110	110
Тяговые требования (л.с.)	175-225	225-275	225-300

CD = Слив корпуса
FR= Свободный возврат
LS = Определение нагрузки
P = Мощность
DA = Двойного действия



Proceed V24

Новинка!

Объединив обе технологии в одну, Proceed обеспечивает точность высева зерновых культур, сохраняя при этом возможность высева с более широким междурядьем. В результате достигается беспрецедентное качество урожая в сочетании с универсальностью агротехнических приемов. С Proceed начинается новая эра в технологии высева.



Пионер в оптимизации урожайности зерновых культур

Сеялка Proceed обеспечивает исключительную точность по глубине, точность в ряду и идеальное распределение по всей ширине захвата. Чтобы обеспечить одинаковые условия для каждого семени, высевающие секции работают индивидуально, оптимизируя посевное ложе и условия роста для каждого семени. Для достижения максимальной точности сеялка Proceed оснащена индивидуальным секционным отключением и управлением.

Снижение нормы высева до 50% при той же урожайности

Оптимизируя условия роста каждого семени, Proceed позволяет существенно сократить норму высева без снижения урожайности. Полевые испытания показывают, что Proceed может сохранять уровень урожайности при существенном снижении нормы высева, во многих случаях до 50% от обычной нормы.

Неизменная точность до самого конца ряда

Каждая высевающая секция на Proceed имеет электрический привод, позволяющий с помощью GPS-системы отключать отдельные секции. Устранение перекрытий на разворотной полосе и неровных участках поля позволяет избежать потенциальных потерь урожая и снизить производственные затраты.

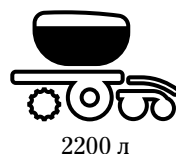
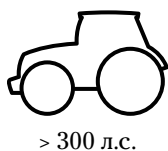

Новинка!



Закрывающее колесо-звездочка для тяжелых глинистых почв

Новинка!



Колеса ProDrain препятствуют образованию корки. Их можно установить на все закрывающие колеса, включая закрывающие колеса-звездочки.

Proceed V24

Прицепная сеялка точного высева с возможностью внесения удобрений

Технические характеристики: стр. 67



ОСОБЕННОСТИ:

- Высоточный высев семян позволяет значительно снизить норму высева и получить более равномерный посев с сильными растениями
- Высевающая секция размещает семена с высокой точностью и на высокой скорости, обеспечивая идеальную всхожесть
- Колеса предварительного уплотнения, установленные перед высевающими секциями, переносят вес машины и обеспечивают идеальные условия для заделки семян в изменяющихся почвенных условиях

- Гидравлический перенос веса с регулировкой из кабины и адаптивная регулировка уровня параллелограмма
- Передний бункер с функцией отключения половины машины и мощным вентилятором
- Работа по картам предписания с посекционным отключением для семян и отключение половины машины для удобрений
- Центральный пневматический бункер под давлением и перемешивающий вал



В сочетании с фронтальным бункером FH 2200, оснащенным четырьмя дозаторами, Proceed V 24 может вносить удобрения в рядок. Бункер под давлением с герметичной крышкой и верхней решеткой



Точная расстановка семян в рядке и по глубине: 200 семян/м² при 12 км/ч, 300 семян/м² при 8 км/ч. Ширина захвата 5,4 или 6,0 м с междурядьем 225 или 250 мм

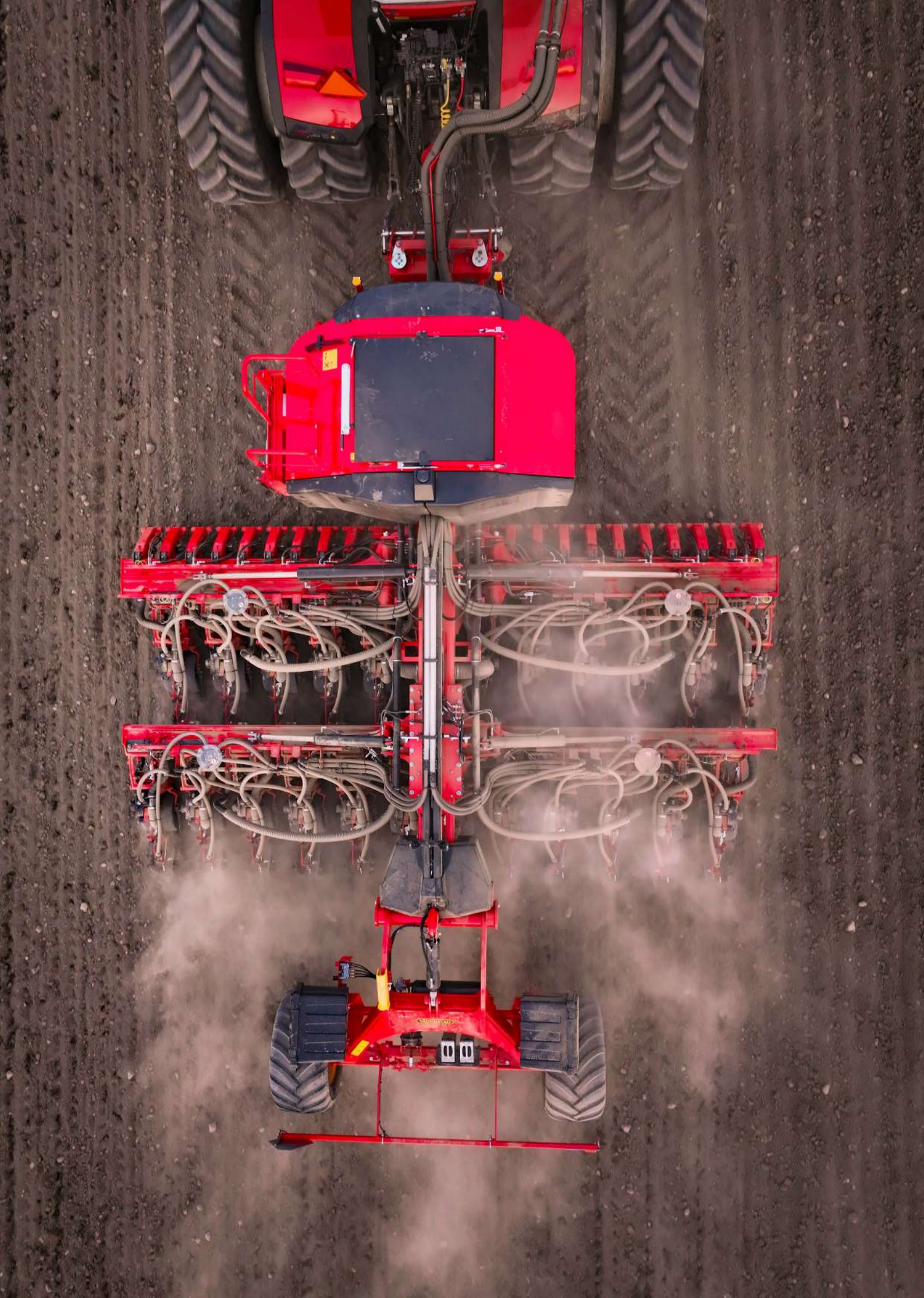

	Proceed V24
Количество рядков	24
Междурядье (мм)	225/250
Ширина захвата (м)	6.1
Ширина рамы (м)	5.4-6.0
Транспортная ширина (м)	3.0
Транспортная высота (м)	3.8
Вес, мин/макс (кг)	10000-10260
Объем семенного бункера (л)	2200
Высота загрузки (м)	2.6
Нагрузка на сцепное устройство (кг)	6000
Прижим высевающей секции	Гидравлический с адаптивной системой выравнивания
Гидравлические требования	3 DA +FR+CD+P+LS
Требования по расходу масла (л/мин)	130
Тяговые требования (л.с.)	300

DA = двойного действия

CD = дренажная гидравлическая линия

LS = гидравлическая система Load sensing

Tempo R 4-6

Tempo R 4-6 – это навесная высокоскоростная сеялка с 4 или 6 высевальными секциями и дополнительной опцией внесения удобрений. Отличительные черты Tempo R 4-6 – высокопрочная рама с минимальным весом, небольшое количество подвижных деталей и малый объем обслуживания, при этом – высокая точность и великолепные результаты.



Простая настройка междурядья делает возможным сея множества культур одной и той же машиной, расширяя область ее применения.

Сконструирован для сева множества культур

Tempo R оснащена рамой, сконструированной для быстрой настройки междурядья и количества секций. С шестью секциями машина может настраиваться на междурядье 450 или 500 мм, в то время как 4-рядковая версия настраивается на 700, 750, 762 или 800 мм.

Легкое маневрирование

Tempo R монтируется на 3-точечную заднюю навеску трактора, что гарантирует легкое маневрирование в поле. Монтируемый на сеялку компактный бункер для удобрений занимает мало места на складе и делает ненужным фронтальный бункер. Вы оцените маленький радиус разворота и удобную транспортировку между полями по обычным дорогам.



4-6

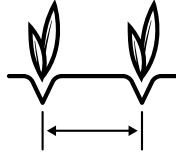

450-800 мм

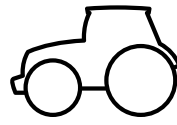

>70 л.с.



70 литров

Тетра R 4-6

Навесная высокоскоростная пропашная сеялка

Технические характеристики: стр. 84



Новинка!

Сошник удобрений Marathon в 4-5 раз дольше срок службы

Новинка!



Закрывающее колесо-звездочка для тяжелых глинистых почв



Новинка!

Чистик для копирующего очистителя рядка

Новинка!



Новый распределитель микрогранул

Новинка!



Тетра R может быть оснащена бункером удобрений на 1200 литров и дисковыми сошниками для их внесения.

Колеса ProDrain препятствуют образованию корки. Их можно установить на все закрывающие колеса Тетры, включая закрывающие колеса-звездочки.

Темро Т 6-7

Темро Т – это навесная высокоскоростная сеялка с 6 или 7 высевальными секциями и дополнительной опцией – системой внесения удобрений. Телескопическая рама является залогом не только беспрецедентной точности, но легкого управления и транспортировки.



Одна сеялка – множество культур

Прочная телескопическая рама Темро Т делает возможным изменение междурядья под разные культуры. Изменение ширины рамы позволяет легко настраивать междурядье и количество секций. Например, Темро Т способна сеять кукурузу 6 рядками на 750 мм, подсолнечник или соевые бобы 7 секциями на 600 мм и масличный рапс 6 секциями на 500

Очевидный выбор для семеноводов

Секция Темро с индивидуальным приводом предлагает широкие возможности для сева высокой точности.

Одна и та же машина позволяет вносить разные виды семян с разными нормами сева и изменяемым междурядьем. Телескопическая рама позволяет легко настраивать машину в соответствии с вашими требованиями.



6-7

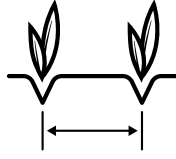

450-800 мм

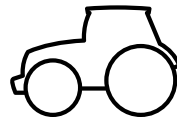

>100 л.с.



70 литров

Тетро Т 6-7

Навесная высокоскоростная пропашная сеялка

Технические характеристики: стр. 84



Новинка!



Закрывающее колесо-звездочка для тяжелых глинистых почв

Новинка!

Сошник удобрений Marathon в 4-5 раз дольше срок службы



Новинка!

Чистик для копирующего очистителя рядка



Новинка!

Новый распределитель микрогранул



Новинка!



Колеса ProDrain препятствуют образованию корки. Их можно установить на все закрывающие колеса Тетро, включая закрывающие колеса-звездочки.



Сеялка Тетро Т может быть оборудована бункером для удобрений на 1200 литров и дисковыми сошниками для удобрений.

Темпо F 6-8

Темпо F – это прицепная высокоскоростная сеялка с 6 или 8 высевальными секциями и дополнительной опцией внесения удобрений. Расположение и конструкция опорных колес позволяют выдерживать точность глубины заделки в любых условиях, гарантируя равномерную всхожесть.



Темпо F предлагает большой объем бака с удобрениями, индивидуальное отключение рядков, что увеличивает экономию удобрений и срок службы агрегата.

Эффективный контроль глубины

Для обеспечения контроля за оптимальной глубиной сева Темпо F оснащен гидроприводом транспортных колес, смонтированных между секциями, что позволяет избегать рывков на неровном поле. Широкопрофильные шины поддерживают заданную глубину независимо от типа почвы. Большой диаметр колес поддерживает равномерное движение на высокой скорости, улучшая точность сева.

Высокоточный сев каждому фермеру

Темпо агрегируется практически со всеми тракторами. Он имеет невысокие потребности по гидравлике, самообеспечение электричеством и низкие тяговые потребности. Темпо F опционально подключается через ВОМ, что снижает зависимость от гидросистемы трактора и обеспечивает высокую точность сева.



6-8

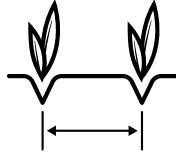

700-800 мм

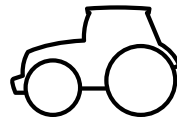

>100 л.с.



70 литров

Темро F 6-8

Прицепная высокоскоростная пропашная сеялка

Технические характеристики: стр. 84



Новинка!

Чистик для копирующего очистителя рядка



Новинка!



Колеса ProDrain препятствуют образованию корки. Их можно установить на все закрывающие колеса

Новинка!

Новый распределитель микрогранул



Новинка!

Сошник удобрений Marathon в 4-5 раз дольше срок службы

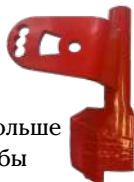

Новинка!

Закрывающее колесо-звездочка для тяжелых глинистых почв



Новинка!

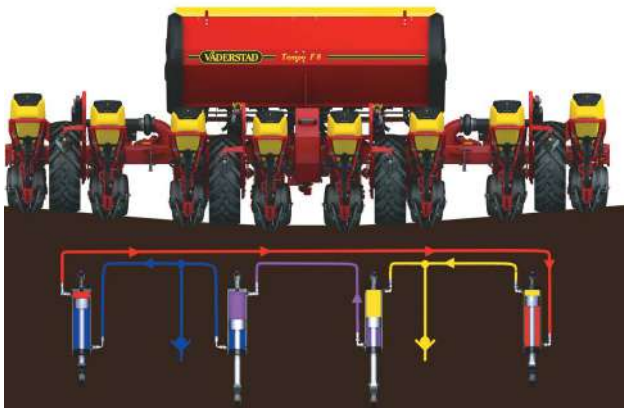

Четыре опорных колеса Темро F 8 попарно монтируются на гидравлический тандем, что обеспечивает равномерное распределение нагрузки на все колеса и гарантирует плавный ход машины даже по неровной поверхности.



Высевающая секция Темро с блоком WSX - новой системой электроники. В WSX доступны опции: автоматические отсекатели, компенсация поворотов, активный гидравлический прижим.

Tempo V 6-12

Tempo V может иметь от 6 до 12 секций, включая нечетное количество. Поскольку она может применяться для высева различных культур, одна машина этой серии может заменить две традиционные сеялки. Это расширяет сферу применения сеялки и снижает затраты на гектар.

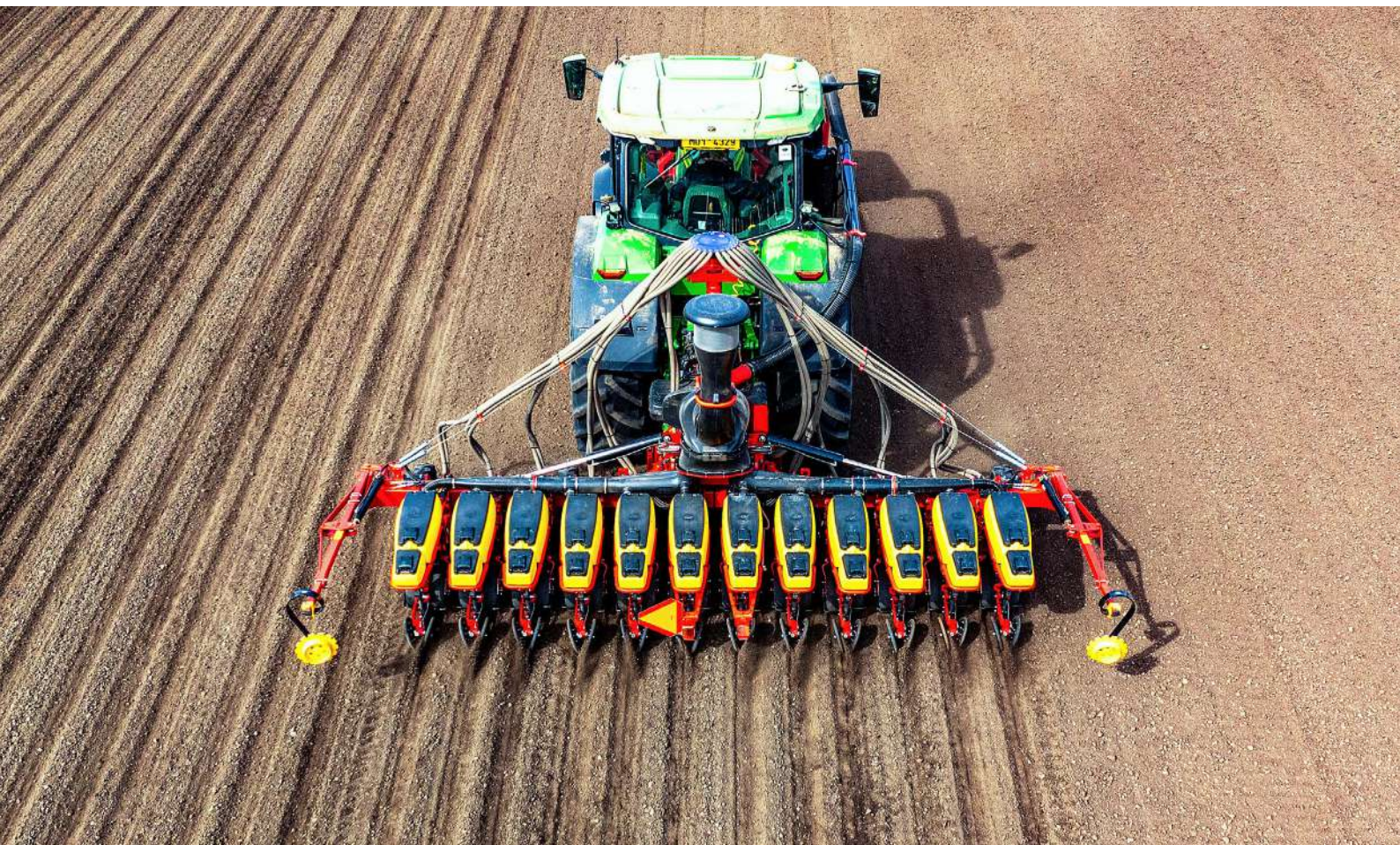

Открытая конструкция рамы Tempo V позволяет легко менять междурядье под культуры, возделываемые в вашем хозяйстве. Результатом этого является повышение производительности и снижение затрат. Например, вы начинаете сезон с сева сахарной свеклы с междурядьем 500 мм, продолжаете сезон севом кукурузы на 750 мм и заканчиваете севом озимых - масличного рапса на 450 мм.

Быстрая замена

Tempo V перенастраивается с 12 на 8 рядков за менее чем 1 час. Секционная тележка ускоряет работу и упрощает транспортировку и хранение снятой секции.

Отличная мобильность

Все модели Tempo V складываются вертикально с сохранением транспортной ширины в 3 м. Машина агрегируется с трактором на 3-точечной задней навеске, что облегчает маневрирование в поле. Это позволяет уменьшить радиус разворота и транспортировать ее по дорогам обычного пользования.



6-12

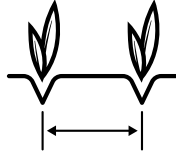

450-800 мм

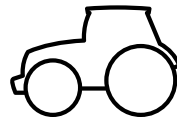

>100 л.с.



70 литров

Тетро V 6-12

Навесная высокоскоростная пропашная сеялка

Технические характеристики: стр. 85

Новинка!



Чистик для копирующего очистителя рядка

Новинка!

Новый распределитель микрогранул



Новинка!

Сошник удобрений Marathon в 4-5 раз дольше срок службы



Новинка!



Колеса ProDrain препятствуют образованию корки. Их можно установить на все закрывающие колеса

Новинка!



Закрывающее колесо-звездочка для тяжелых глинистых почв

Новинка!

Гидравлический замок крыльев - Легкий перевод в транспортное положение



Новинка!



Высевающая секция Тетро с блоком WSX - новой системой электроники. В WSX доступны опции: автоматические отсекатели, компенсация поворотов, активный гидравлический прижим.



В сочетании с передним бункером FH 2200 Тетро V одновременно с севом может вносить удобрения с сохранением высокой скорости.

Темпо R 12-18

Темпо R 12-18 – это прочная навесная высокоскоростная сеялка с системой дозирования удобрений в дополнительной комплектации. Легкая регулировка расстояния между секциями позволяет использовать сеялку для высева разнообразных культур, что значительно расширяет ее сферу применения.



Благодаря креплению на трехточечную навеску машина обладает прекрасной маневренностью и малым углом разворота. Кроме того, высокоточная Темпо R имеет жесткую раму с небольшим количеством подвижных деталей, минимальным весом и обслуживанием.

Одна машина для различных культур

Рама Темпо R позволяет с легкостью устанавливать нужное количество секций, в том числе нечетное, и изменять расстояние между ними. На 18-рядной Темпо R 18 можно настроить междурядье до 450 мм, а на 12-рядной модели – междурядье от 700 до 800 мм. Это позволяет обрабатывать большие площади в течение сезона и, соответственно, экономить на затратах.

Транспортные колеса для широких моделей

Темпо R 12 и Темпо R 18 могут быть оснащены дополнительными транспортными колесами и дышлом для легкой транспортировки между полями. Несмотря на большую рабочую ширину, транспортная ширина машины составляет всего 3 метра.



12-18

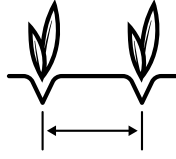

450-800 мм

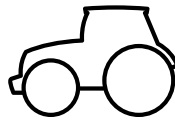

>250 л.с.



70 литров

Темро R 12-18

Навесная высокоскоростная пропашная сеялка с системой дозирования удобрений в дополнительной комплектации

Технические характеристики: стр. 84



Новинка!

Чистик для копирующего очистителя рядка



Новинка!

Сошник удобрений Marathon в 4-5 раз дольше срок службы

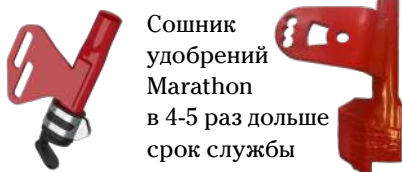

Новинка!

Новый распределитель микрогранул

Колеса ProDrain препятствуют образованию корки. Их можно установить на все закрывающие колеса



Новинка!



Новинка!

Закрывающее колесо-звездочка для тяжелых глинистых почв



Передний навесной бункер для удобрений FH 2200 предоставляет возможность высокоточного сева с внесением удобрений.



Темро R 12 и Темро R 18 опционально оснащаются транспортными колесами и дышлом, обеспечивающими их легкую транспортировку между полями.

Tempo L 8-24

Tempo L – это прицепная высокоскоростная сеялка с максимальной производительностью: одна сеялка Tempo L может заменить две традиционные сеялки. Более того, она обеспечивает предельную точность заделки.



Tempo L может быть оснащена оборудованием для внесения удобрений одновременно с посадкой. В зависимости от модели доступен бункер для удобрений на 3000 или 5000 литров. Удобрения вносятся дозатором высокой производительности Fenix III.

Производительная способность дозатора для удобрений составляет до 350 кг/га на скорости 15 км/ч. Fenix III с электроприводом способен адаптировать количество вносимых удобрений в зависимости от изменяемых условий поля, используя систему изменяемой нормы. Система внесения удобрения высокой производительности гарантирует высокую точность

Отличный контроль глубины

Tempo L оснащен гидравлической системой, которая переносит вес центральной секции на боковые. Это позволяет Tempo L компенсировать неровности поля и гарантировать дружные всходы.

Телескопическая колесная ось

Для обеспечения следования колеи выбранному междурядью, Tempo L опционально оснащается телескопической колесной осью, которая легко настраивается из кабины. Поэтому независимо от междурядья колея всегда располагается между рядков. Колея легко настраивается на транспортное положение 3 м в сложенном состоянии.

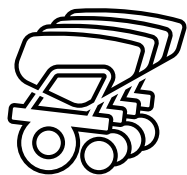

8-24

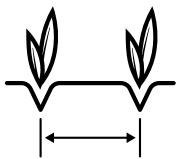

450-800 мм

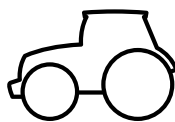

>150 л.с.



90 литров

Тетро L 8-24

Прицепная высокоскоростная пропашная сеялка с максимальной производительностью и точностью

Технические характеристики: стр. 86

Новинка!

Чистик для копирующего очистителя рядка



Новинка!

Сошник удобрений Marathon в 4-5 раз дольше срок службы



Новинка!



Новый распределитель микрогранул

Новинка!

Опция WSX компенсации поворотов

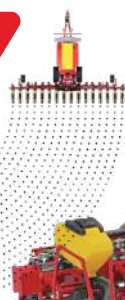

Новинка!



Новинка!

Блок WSX Опция автоматического разделения семян



Новинка!



Активный гидравлический прижим высевающей секции



Новинка!

Закрывающее колесо-звездочка для тяжелых глинистых почв



Высевающая секция Тетро с блоком WSX - новой системой электроники. В WSX доступны опции: автоматические отсекатели, компенсация поворотов, активный гидравлический прижим.

BioDrill 500 с электроникой WSX доступен для всех Тетро L моделей.

Tempo L 8-24 с жидкими удобрениями

В качестве опции высокоскоростная сеялка Väderstad Tempo L 8-24 может быть оснащена системой внесения жидких удобрений. Система полностью интегрирована в машину, созданную для высокоскоростного точного сева, которым славится Väderstad Tempo.



Постоянно держит курс

Оператор устанавливает желаемую норму жидких удобрений в литрах на гектар. Для управления дозированием жидких удобрений датчики потока постоянно контролируют производительность. Используя эту обратную связь в режиме реального времени, система автоматически поддерживает выбранную производительность при любых условиях. Таким образом, отпадает необходимость в калибровке.

Жидкое удобрение в борозде или рядом с рядком семян

Система внесения жидких удобрений позволяет вносить удобрения в борозду непосредственно в посевной ряд с помощью высевальных секций, обеспечивая немедленную доступность питательных веществ. Как альтернатива, можно вносить рядом с семенным рядом с помощью сошников удобрений.

Широкий диапазон производительности без смены форсунок

Чтобы упростить эту задачу, система спроектирована таким образом, чтобы обеспечить широкий диапазон различных норм внесения жидких удобрений без замены форсунок. Например, машина может обрабатывать стандартные дозы жидких удобрений от 30 до 200 литров на гектар без замены форсунок на машине, при междурядье 750 мм и скорости движения 15 км/ч.

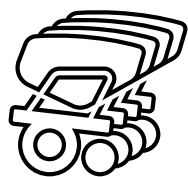

8-24

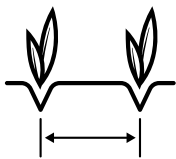

450-800 мм

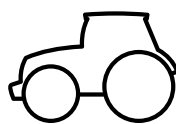

>150 л.с.



90 литров

Тетро L 8-24 с жидкими удобрениями

Прицепная высокоскоростная пропашная сеялка с максимальной производительностью и точностью

Технические характеристики: стр. 86



Колеса ProDrain препятствуют образованию корки. Их можно установить на все закрывающие колеса

Новинка!



Новинка!

Новый распределитель микрогранул

Новинка!

Чистик для копирующего очистителя рядка



Новинка!

Закрывающее колесо-звездочка для тяжелых глинистых почв



Новинка!

Опция WSX компенсации поворотов



Новинка!

Активный гидравлический прижим высевающей секции.



Новинка!

Блок WSX Опция автоматического разделения семян



Система подачи жидких удобрений включает в себя пластиковый бункер объемом 2 000 литров для жидких удобрений.



Система внесения жидких удобрений полностью интегрирована в систему управления Vaderstad E-Control на базе iPad.

Tempo L 8-32 Central Fill с центральным бункером

Tempo L 8-32 Central Fill – это самая высокопроизводительная модель в семействе скоростных сеялок Tempo. Количество и продолжительность остановок для загрузки семян значительно сокращается – благодаря этому эффективность работы в поле достигает максимума.



Данная модель оснащена центральным бункером семян емкостью 3000 литров. Централизованная система распределения семян работает под давлением, обеспечивая постоянную подачу семян к высокоточным высевальным аппаратам на каждой секции. Когда семена доставлены к высевальным аппаратам, запатентованная технология PowerShoot обеспечивает превосходную точность сева.

Идеальный контроль глубины заделки

Tempo L 8-32 Central Fill оснащена гидравлическим давлением крыльев, которое обеспечивает равномерное распределение веса машины по всей ширине захвата. Это позволяет машине реагировать на любые неровности поля и обеспечивать равномерные всходы.

С удобрениями или без них.

Чтобы соответствовать различным сельскохозяйственным задачам, Tempo L Central Fill доступен как с подачей удобрений, так и без них. Модели Seed-only оснащены центральным 3 000-литровым бункером для семян, в то время как модели с семенами и удобрениями используют бункер объемом 7 200 литров с двумя отделениями: 2 200 литров для семян и 5 000 литров для удобрений.



8-32

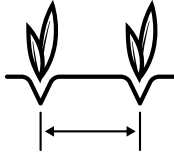

375-800 мм

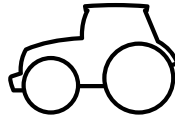

>150 л.с.

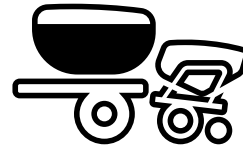

3000 л
2200+5000 л

Тетро L 8-32 (CF)

Прицепная высокоскоростная пропашная сеялка с центральным бункером

Технические характеристики: стр. 86

Новинка!



Колеса ProDrain

Новинка!

Опция WSX компенсации поворотов

Доступно для TPL16 и 24 CF



Новинка!



Активный гидравлический прижим высевающей секции.

Доступно для TPL16 и 24 CF

Новинка!



Закрывающее колесо-звездочка для тяжелых глинистых почв

Новинка!

Блок WSX: Опция автоматического разделения семян
Доступно для TPL16 и 24 CF



Небольшой 25-литровый семенной бункер на секции позволяет высевать мелкие семена. Представлен в дополнительной комплектации.



BioDrill 500 с электроникой WSX теперь доступен для моделей Тетро L 16 и Тетро L 24 с центральным бункером семян и удобрений.

	TPR 4	TPR 6	TPR 12	TPR 18
Количество рядков	4	6	12	18
Междурядье (мм)	700/750/ 762/800	450/457/ 500/508	700/750 762/800	450/457/ 500/508
Рабочая ширина (м)	2.8-3.2	2.7-3.0	8.4-9.6	8.2-9.1
Транспортная ширина (м)	3.0	3.0	8.1(700) 9.1(750/762/800)	8.1(450/457) 9.1(500/508)
Транспортная высота (м)	1.9-2.8	1.9-2.8	2.1-3.5	2.1-3.5
Вес без внесения удобрений (кг) мин-макс	1100-1400	1400-1700	2800-3300	3700-4400
Вес с функцией внесения удобрений (кг) мин-макс	1600-1900	1900-2200	-	-
Объем семенного бункера, рядок(л)	70x4	70x6	70x12	70x18
Объем бункера для микрогранул, рядок (л)	17x4	17x6	17x12	-
Бункер для удобрений (л)	1200	1200	-	-
Требования по расходу масла (л/мин)	60	60	60	60
Тяговая потребность (л.с.)	70-100	70-100	250-300	300-350
Потребность в гидropодключениях	1-2 DA+FR	1-2 DA+FR	1-2 DA+FR	1-2 DA+FR

	TPT 6	TPT 7	TPF 6	TPF 8
Количество рядков	6	7	6	8
Междурядье (мм)	450/457/500/ 508/600/650/700/ 750/762/800	500/550/600	700/750 762/800	700/750 762/800
Рабочая ширина (м)	2.7-4.8	3.5-4.2	4.2-4.8	5.6-6.4
Транспортная ширина (м)	3.36-3.5	3.36-3.5	3.0-3.3	3.0-3.3
Транспортная высота (м)	3.2	3.2	3.0-3.2	3.4-3.8
Вес без внесения удобрений (кг) мин-макс	1400-1700	1750-2250	2000-2700	2700-3400
Вес с функцией внесения удобрений (кг) мин-макс	1900-2200	2000-2500	2700-3300	3400-4200
Объем семенного бункера, рядок (л)	70x6	70x7	70x6	70x8
Объем бункера для микрогранул, рядок (л)	17x6	17x7	17x6	17x8
Бункер для удобрений (л)	1200	1200	1275	1700
Требования по расходу масла (л/мин)	60	60	90	90
Тяговая потребность (л.с.)	100-200	100-200	100-200	140-250
Потребность в гидropодключениях	2-3 DA+FR	2-3 DA+FR	1-4 DA+FR	1-4 DA+FR

	TPV 6	TPV 7	TPV 8	TPV 9
Количество рядков	6	7	8	9
Междурядье (мм)	700/750 762/800	600	450/457/500/ 508/700/762/800	600/750
Ширина захвата (м)	4.2-4.8	4.2	3.6-6.4	5.4-6.8
Транспортная ширина (м)	3.0	3.0	3.0	3.0
Транспортная высота (м)	3.0	3.0	3.0-4.0	4.0
Вес без внесения удобрений (кг) мин-макс	1700-2200	1800-2400	1900-2700	2100-3000
Вес с функцией внесения удобрений (кг) мин-макс	-	-	-	-
Объем семенного бункера, рядок (л)	70x6	70x7	70x8	70x9
Объем бункера для микрогранул, рядок (л)	17x6	17x7	17x8	17x9
Бункер для удобрений (л)	-	-	-	-
Требования по расходу масла (л/мин)	60	60	60	60
Тяговая потребность (л.с.)	100-150	100-150	150-200	150-200
Потребность в гидropодключениях	2-3 DA+FR	2-3 DA+FR	2-3 DA+FR	2-3 DA+FR

	TPV 10	TPV 11	TPV 12
Количество рядков	10	11	12
Междурядье (мм)	600/750/756	600	450/457/500/508
Ширина захвата (м)	6.0-7.6	6.6	5.4-6.1
Транспортная ширина (м)	3.0	3.0	3.0
Транспортная высота (м)	4.0	4.0	4.0
Вес без внесения удобрений (кг) мин-макс	2300-3200	2400-3200	2500-3600
Вес с функцией внесения удобрений (кг) мин-макс	-	-	-
Объем семенного бункера, рядок (л)	70x10	70x11	70x12
Объем бункера для микрогранул, рядок (л)	17x10	17x11	17x12
Бункер для удобрений (л)	-	-	-
Требования по расходу масла (л/мин)	60	60	60
Тяговая потребность (л.с.)	180-250	180-250	180-250
Потребность в гидropодключениях	2-3 DA+FR	2-3 DA+FR	2-3 DA+FR

	TPL 8	TPL 10	TPL 12	TPL 16
Количество рядков	8	10	12	16
Междурядье (мм)	700/750/ 762/800	750	450/457/500/ 508/559/700/ 750/762/800	700/750/762
Ширина рамы (м)	6.0	7.2	6.0-9.8	10.8-12.0
Ширина захвата (м)	5.6-6.4	7.5	5.4-9.6	11.2-12.2
Транспортная ширина (м)	3.0	3.0-3.4	3.0-3.4	3.0-3.4
Транспортная высота (м)	4.0	4.0	4.0	4.0
Объем бункера для микрогранул, рядок/BDA500 (л)	30x8/500	30x10/500	30x12/500	30x16/500*
Тяговая потребность (л.с.)	150-200	180-250	200-300	300-350
Версия Seed only (Сев)				
Объем семенного бункера, рядок (л)	90x8	90x10	90x12	90x16
Вес (кг) мин-макс **	5600-6800	5900-7200	6100-8000	8000-8800
Потребность в гидropодключениях	4 DA+2FR	4 DA+2FR	4 DA+2FR	4 DA+2FR
Требования по расходу масла (л/мин)	110	110	110/140	140
Версия Combi (Сев+удобрения)				
Объем семенного бункера, рядок (л)	90x8	90x10	90x12	90x16
Бункер для удобрений (л)	3000	3000	3000/5000	5000
Вес (кг) мин-макс **	6500-7500	6600-7900	6100-9200	9000-10100
Потребность в гидropодключениях	5 DA+2FR	5 DA+2FR	5 DA+2FR	5 DA+2FR
Требования по расходу масла (л/мин)	140	140	140/170/200	200
Версия с центральным семенным бункером				
	TPL 8 (CF)	TPL 10 (CF)	TPL 12 (CF)	TPL 16 (CF)
Объем семенного бункера (л)	3000	3000	3000	3000/2200
Вес (кг) мин-макс **	6100-6900	6400-7200	6700-7700	7500-8600
Потребность в гидropодключениях	5 DA+2FR	5 DA+2FR	5 DA+2FR	5 DA+2FR
Требования по расходу масла (л/мин)	140	140	140/170	170
TPL 18 TPL 24 TPL 32				
Количество рядков	18	24	32	
Междурядье (мм)	450/457/ 500/508	450/457/ 500/508	350/375/381	
Ширина рамы (м)	8.3-9.8	10.8-12.0	12.1	
Ширина захвата (м)	8.1-9.1	10.8-12.2	12.0-12.2	
Транспортная ширина (м)	3.0-3.4	3.0-3.4	3.85	
Транспортная высота (м)	4.0	4.0	4.25	
Объем бункера для микрогранул, рядок /BDA500 (л)	30x18/500	30x24/500*	-	
Тяговая потребность (л.с.)	300-380	300-400	350-400	
Версия Seed only (Сев)				
Объем семенного бункера, рядок (л)	90x18	90x24		
Вес (кг) мин-макс **	7200-8900	8600-10400		
Потребность в гидropодключениях	4 DA+2FR	4 DA+2FR		
Требования по расходу масла (л/мин)	140	140		
Версия Combi (Сев+удобрения)				
Объем семенного бункера, рядок (л)	90x18	90x24		
Бункер для удобрений (л)	3000/5000	5000		
Вес (кг) мин-макс **	8700-10500	10400-11800		
Потребность в гидropодключениях***	5 DA+2FR	5 DA+2FR		
Требования по расходу масла (л/мин)	170/200	200		
Версия с центральным семенным бункером				
	TPL 18 (CF)	TPL 24 (CF)	TPL 32 (CF)	
Объем семенного бункера (л)	3000	3000/2200	3000	
Вес (кг) мин-макс **	7500-8800	8400-9800	11000-12800	
Потребность в гидropодключениях	5 DA+2FR	5 DA+2FR	5 DA+2FR	
Требования по расходу масла (л/мин)	170	170	170	

* BioDrill 500 доступен для всех Тетро L моделей, исключая TPL 16 CF и TPL 24 CF с центральным бункером семян и удобрений

Внесение удобрений с высокой производительностью и точностью

FH 2200

Передний навесной бункер для внесения удобрений с точной системой дозирования

Технические характеристики: стр. 89

Новинка!

Крышка с усиленной герметичностью

Новинка!

Высокоинтенсивный перемешивающий вал дополнительно



Верхняя решетка стандартно для всех моделей FH 2200. Препятствует попаданию комков в систему дозирования

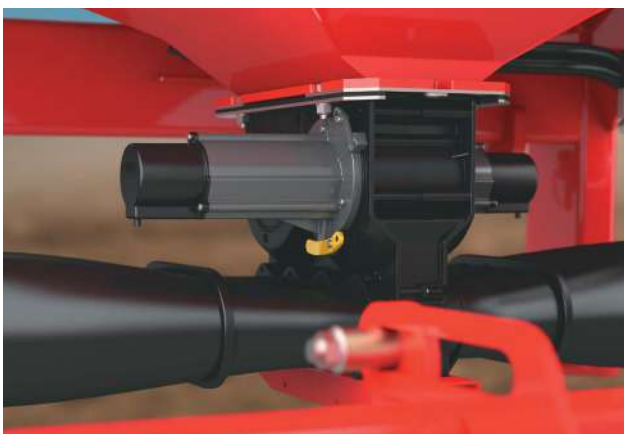

Высокопроизводительный и простой в обращении дозатор Fepix III сконструирован с большим запасом прочности. Вентилятор с гидроприводом обеспечивает равномерное внесение на высокой скорости.



Передний бункер, расположенный под наклоном вперед, не загромождает обзор оператору. Широкое загрузочное окно и ступенька обеспечивают легкое наполнение.

Превращает любую машину в высокоточную сеялку

BioDrill

Навесная небольшая сеялка для сева
мелкосеменных культур

Технические характеристики: стр. 89



BioDrill 360 оснащена дозирующей системой Fenix для постоянного и надёжного результата. Fenix выполняет равномерный сев мелкосеменных культур с подачей семян при норме высева до 1 кг на гектар. Система позволяет полностью контролировать высев семян, оптимизируя урожай.

BioDrill оборудована наземным радаром для контроля постоянной нормы высева, независимо от скорости. Вы получаете точный высев, гарантирующий точную заделку.

FN2200

Дозирующая система	Дозатор Fenix III с электроприводом
Транспортная ширина (м)	2.7 (бункер 2.4)
Транспортная длина (м)	1.6
Загрузочная высота (м)	1.3
Объем бункера для удобрений (л)	2200
Вес пустого бункера (кг)	600
Потребность в гидropодключениях	1DA+1FR
Электроника	E-Control/ Gateway
Передняя навеска	CAT 2

DA =двойного действия

	BD 360	BDA 360
Объем семенного бункера (л)	360	360
Привод высевающего аппарата	Пневматический/ Гидравлический / Механический	Пневматический/ Электрический
Источник питания	+12V	+12V
Высота загрузки (мм)	1250	1170/1250
Доступен для:	Rapid A 400-800C/S/J (ControlStation)	TopDown 400-700 Carrier 420-1225 Carrier X 425-625 Carrier XL 425-1225 Spirit 400C/S Spirit 600-900C/S Rexius 650-1230 Rapid A 400-800C/S/J (Gateway) Opus 400-700
	BDX 180	BDX 250
Объем семенного бункера (л)	180	250
Привод высевающего аппарата	Электрический	Электрический
Источник питания	+12V	+12V
Высота загрузки (мм)	650	650
Доступен для:	TopDown 300 Carrier 300-350* Rapid 300C/S	Carrier 400 Rapid 400C/S

* Не для гидравлических моделей

Väderstad E-Control – система КОНТРОЛЯ НОВОГО ПОКОЛЕНИЯ

Система контроля Väderstad E-Control на базе iPad позволяет беспроводным способом получать полный доступ к информации о параметрах работы машины Väderstad и управлению машиной.



Переносной офис

Väderstad E-Control – переносная система контроля, готовая к использованию независимо от места и времени. В ходе калибровки сеялок Väderstad вы можете управлять процессом вне трактора, держа iPad в руках.

В конце рабочего дня вы можете забрать iPad с собой в офис или домой и изучить статистику или спланировать завтрашний день.



Ультрасовременная графика

Все данные предельно четко представлены на дисплее iPad с высоким разрешением. Каждая функция еще проще в использовании благодаря графике высокого разрешения.

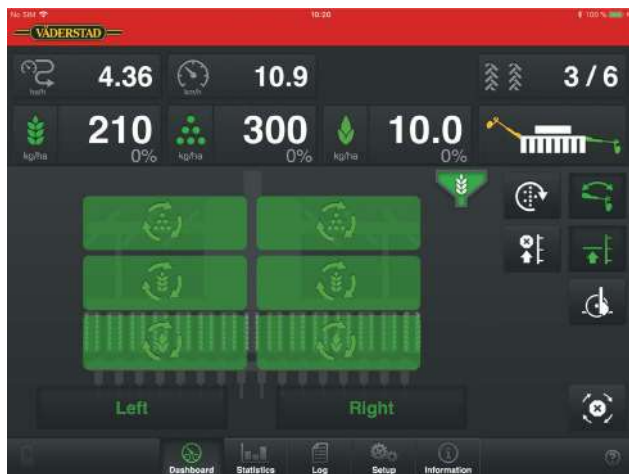

Поскольку Väderstad E-Control используется для многих сеялок ассортимента Väderstad, для управления несколькими машинами может использоваться один и тот же iPad.

Всегда последние обновления

Компания Väderstad считает крайне важным оказание поддержки и сервиса всем нашим клиентам. Поэтому все обновления программного обеспечения E-Control легко доступны для скачивания без оплаты. E-Control позволяет вам использовать все преимущества новейших технологий и инновативных решений от Väderstad.

Комбинированное управление с ISOBUS Task Controller

Использование Väderstad E-Control в сочетании с ISOBUS Task Controller позволяет автоматически отключать сев по сигналам GPS и устанавливать различные нормы высева. Список терминалов, совместимых с ISOBUS Task Controller, можно найти на вебсайте vaderstad.com, введя в поиск «ISOBUS».

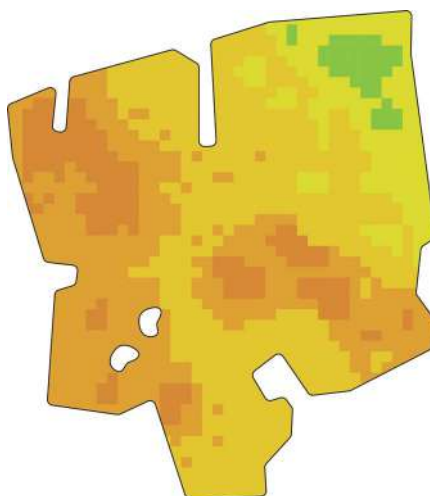

E-Control Медиа-портал

- Приложение E-Control доступно в Apple App Store
- Возможность загрузки на iPad руководств для машин:
 - Руководства по эксплуатации
 - Каталоги запчастей
 - Руководства по быстрой настройке
 - Фильмы по быстрой настройке QuickStart
- Загруженные материалы доступны в режиме офлайн в поле
- Доступны переводы материалов
- Доступ к полному ассортименту руководств для техники Väderstad, начиная с 1962 г. по настоящее время



Фильмы по быстрой настройке



Руководства по эксплуатации



Каталоги запчастей

E-Keeper держатель iPad

- Держатель E-Keeper размером 250,6 x 174,1 x 7,5 мм для версии iPad 10,2”
- Ярлыки для функциональных кнопок





Надежная и прочная сельскохозяйственная техника



2 года гарантии на
сеялки и технику
для почвообработки
Väderstad.



Пожизненная
гарантия на все
оригинальные диски
Väderstad.



5 лет гарантии
на оригинальные
кольца катка
Cambridge HeavyDuty.

АО «РОДНАЯ ЗЕМЛЯ»

Эксклюзивный дилер в Республике Татарстан
Российская Федерация

420107, Республика Татарстан, г. Казань,
ул. Островского 87, офис 313

Офис: +7 999 267 2727 / Мегафон,
Моб.тел.: +7 926 033 8149
info@motherland.ru
www.motherland.ru



Where farming starts