

Tempo



Исключительная точность на очень высокой скорости



60

ЛЕТ НОВЫХ
РЕШЕНИЙ

VÄDERSTAD

Там, где начинается земледелие

60 лет работы вместе с фермерами по всему миру над агрономическими задачами делают нас молодыми в этом бизнесе. Но это никогда не мешало нам расширять границы сельского хозяйства - и никогда не помешает.

Поиск новых путей в постоянно меняющемся бизнесе, поиск новых технологий и представление новых решений, которые упрощают работу и улучшают результаты труда фермеров, заложены в нашей ДНК.

Именно этим всегда занималась и будет заниматься компания Väderstad. Поиск новых решений для лучшего завтра.

Максимально использовать потенциал ваших культур

Каждый компонент пропашной сеялки Темпо сделан так, чтобы обеспечить дружные всходы. Независимо от скорости, независимо от условий поля. Равномерная заделка семян обеспечивает всходы, которые созревают с одинаковой скоростью и создают условия для максимального урожая.



Несравненная точность

Сеялка Темпо гарантирует точную раскладку семян и глубину сева, исключая пересев на клинах и разворотах.

Как результат всего этого, точность сева всегда одинаковая, независимо от внешних факторов – скорости, вибрации, склонов или меняющихся условий поля.

Работает на принципе избыточного давления

Высевающий аппарат Темпо работает на принципе избыточного давления, прижимающего семена на вращающийся диск для достижения наилучшего результата. Три независимых от скорости движения отсекающих семян гарантируют отсутствие двойников.

Ничто не оставлено без внимания

Когда семена приближаются к выходному отверстию, давление перекрывается, и семя оказывается в трубке сошника, где поток избыточного воздуха подхватывает семя и «выстреливает» его в почву. Поскольку все семена проходят путь от дозатора до борозды за одно и то же время, это гарантирует точность раскладки. В Väderstad мы называем эту технологию PowerShoot.

На выходе из трубки сошника семя бережно останавливается заделывающим колесом. Это гарантирует оптимальный контакт семени с почвой на заданной глубине.



Высочайшая точность по всем параметрам

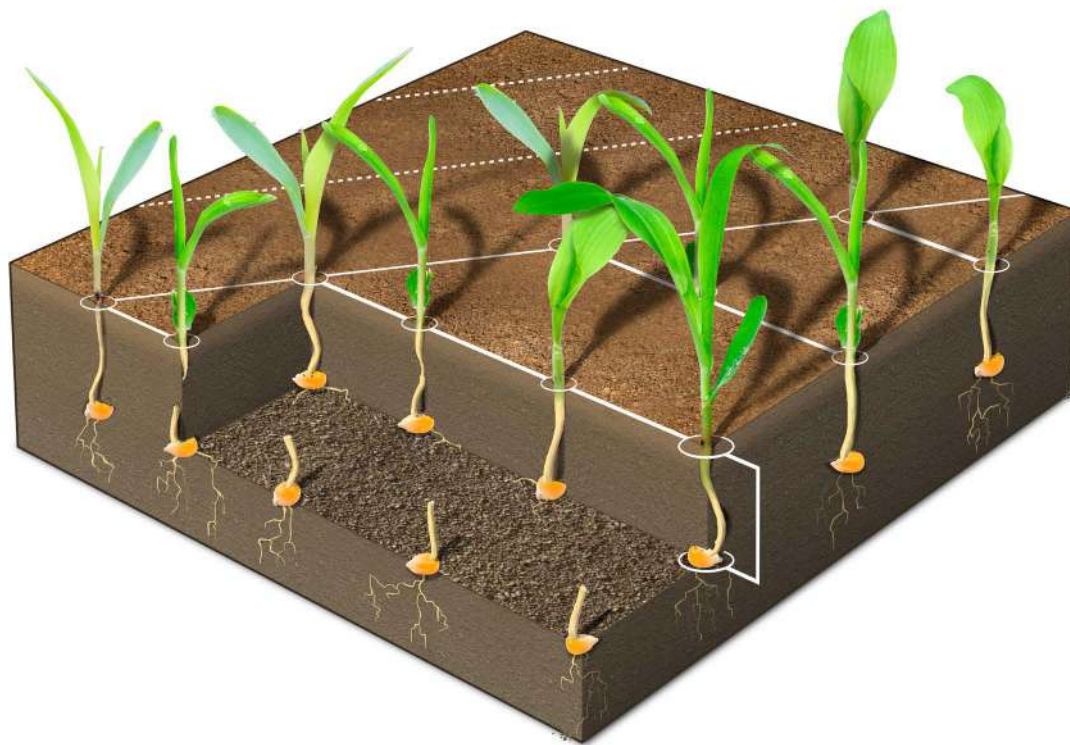

Линейная точность

Дозатор Tempo вместе с технологией PowerShoot гарантирует поочередное исключительно точное внесение каждого семени в борозду.

Обеспечивая равномерную строчку, без пропусков и двойников, Tempo гарантирует исключительно высокую линейную точность. Это означает, что все семена получают одинаковые стартовые условия для прорастания.



Точность глубины

Пропашная сеялка Tempo имеет исключительно прочную конструкцию, с высокой нагрузкой на высевающую секцию. Вместе с другими компонентами, это обеспечивает равномерный ход с поддерживаемой глубиной сева независимо от внешних условий.

Точная глубина заделки обеспечивает дружные всходы и созревание, что в свою очередь является залогом развитого растения и высокого урожая.



Индивидуальный секционный контроль

Каждая секция Tempo имеет индивидуальный электропривод, с возможностью отключения по сигналу GPS

Путем исключения пересева на клинах и полях неправильной формы достигается исключение потерь потенциального урожая и снижение производственных затрат на 5-10%. Tempo имеет встроенную функцию отключаемых секций как для сева семян, так и для внесения удобрений или микрогранулята.

Высокая скорость не является препятствием.

Дозатор Tempo является уникальным. Благодаря технологии PowerShoot, использующей избыточное воздушное давление для полного контроля хода сева в почву, такие побочные факторы, как вибрация, склоны, сила тяжести не влияют на результат. Таким образом, высокая скорость не является препятствием для Tempo.





Ценность высокоскоростного точного сева

Высокоскоростной точный сев предоставляет множество преимуществ. Результатом является сев на больших площадях с более высокой точностью, что при одинаковой ширине захвата обеспечивает большую прибыль.

1

Время не терпит

Временные рамки для точного сева обычно невелики. Погодные условия могут сделать их еще меньше. Точный сев в оптимальные сроки обеспечивает наилучшие условия для прорастания. Любая задержка снижает потенциал урожая.

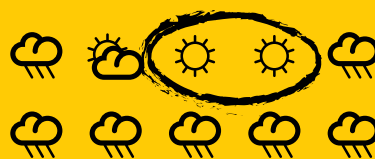

2

Увеличенная эффективность

Точный сев на высокой скорости увеличивает производительность плантера. Поэтому небольшая скоростная сеялка способна засеять одинаковую площадь со стандартной сеялкой большего размера. Ваша выгода от более высокой эффективности заключается в снижении требования тяговой мощности трактора.



3

Одна сеялка точного высева вместо двух

Высокоскоростной сев позволяет засеять большую площадь меньшим количеством секций. Это резко снижает затраты на сеялку, и, в отдельных случаях, помогает сэкономить моторесурс трактора и затраты на оплату труда механизаторов.

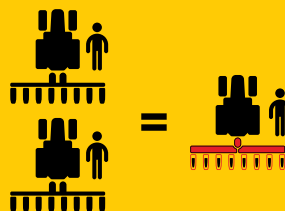

PowerShoot



Секрет высокоскоростного Точного сева

Запатентованная технология PowerShoot делает пропашную сеялку Tempo уникальной.

Традиционные сеялки точного сева вносят семена путем свободного гравитационного падения через трубку сошника в почву. При увеличении скорости возрастают вибрации и точность сева теряется. Это одна из причин, почему большинство пропашных сеялок имеют ограничения по скорости сева.

PowerShoot использует избыточное давление воздуха для «выстрела» семени со скоростью 17 м/с в трубке сошника. Таким образом, сеялка Tempo предоставляет возможность полного контроля за точностью внесения каждого семени от бункера до семенного ложа.

Полный контроль Всегда

Темпо внедряет современные технологии в поле. Каждая рядковая секция Темпо оснащена индивидуальным электроприводом и системой контроля Väderstad E-Control, которая мгновенно обеспечивает обмен информацией между сеялкой, трактором и трактористом. Электроника постоянно следит за параметрами работы сеялки, давая вам возможность дистанционно контролировать весь процесс в реальном времени.



Один за одним. Создаем успех вместе

Каждая секция оснащена индивидуальным электромотором, предоставляющим полный контроль за работой и производительностью сеялки. Калибровка и настройка могут выполняться как на всей машине одновременно, так и на каждой секции индивидуально.

По сравнению с механическим приводом, электропривод позволяет избежать проблем с проскальзывающими колесами привода или с цепью, что влияет на точность высева.

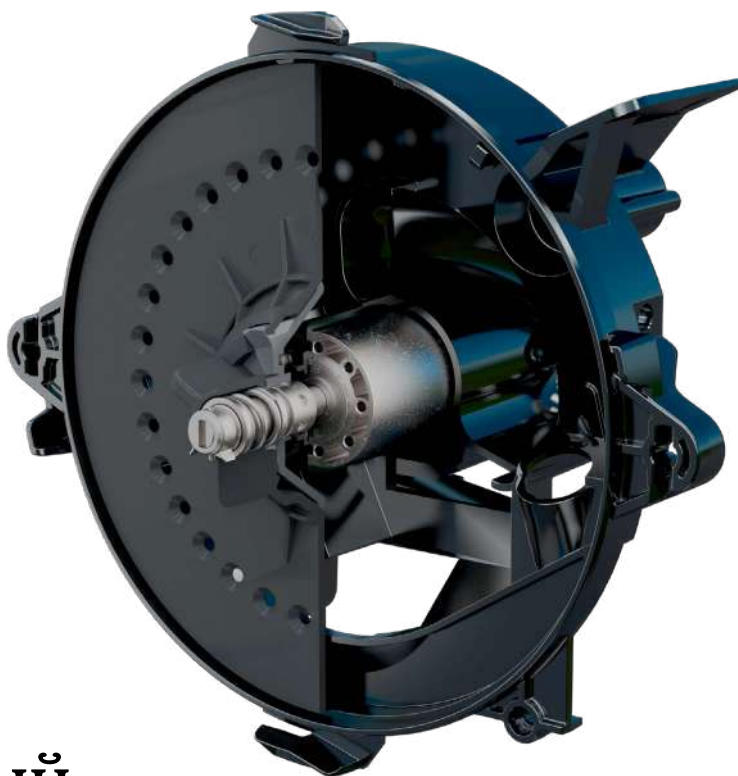

E-Control – полный контроль на кончиках пальцев

Современная система контроля Väderstad E-Control на базе iPad беспроводным протоколом соединяется с сеялкой Tempo, открывая доступ к её функциям и параметрам в реальном времени.

Касанием пальца вы можете регулировать нормы внесения семян и удобрений, включать/отключать секции или просто наблюдать за точностью сева. К тому же простой в обращении E-Control способен быстро выполнить калибровку и настройки машины.



Новый уровень точности

Контролируемые индивидуально секции и контрольная система, созданная для раскрытия потенциала всей машины, открывают новые пути повышения точности и производительности сева.



Поочередное отключение секций

Для избежания двойного перекрытия полос, экономии посевного материала и сева на клинах каждая секция может полностью отключаться. Эта функция управляется вручную или через GPS сигнал и ISOBUS контроллер.



Простая настройка технологической колеи

Темпо гарантирует простую и более надежную настройку технологической колеи. Данная опция просто активируется через EControl. В ходе сева на поле Темпо автоматически отключает нужную секцию, когда требуется создать колею под опрыскиватель.



Индивидуальная калибровка

Темпо – очевидный выбор для семеноводов. Поскольку каждая секция оснащена индивидуальным электроприводом, сеялка Темпо способна сеять разные виды семян с разными нормами сева и варьирующими расстояниями между рядками. Запуск и настройка с использованием E-Control.

Полная универсальность

Важной особенностью сеялки точного высева Тетро является его широкая универсальность. Легкое изменение междурядья, количества секций и типа высеваемых культур позволяет расширить области применения машины и еще больше повысить ее производительность.

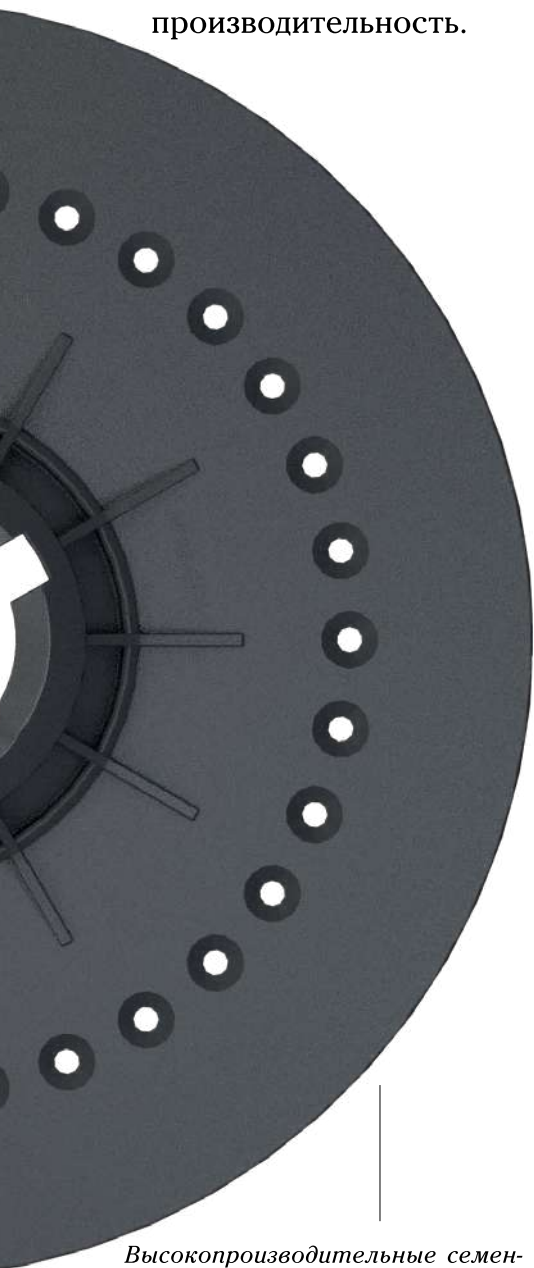

Кукуруза



Подсолнечник



Соя



Сорго



Сахарная
свёкла



Хлопок



Масличный
рапс



Тыква

Одна сеялка – множество культур

Кукуруза, сахарная свёкла, соевые бобы, подсолнечник, масличный рапс, хлопок, сорго и многое другое – Тетро способна сеять весь набор культур с отличным результатом.

Благодаря легкому изменению междурядья и простой настройке на разные культуры Тетро предлагает фермерам высокий уровень универсальности. Смена семенного диска занимает несколько секунд и не требует никаких инструментов. В большинстве случаев одна Тетро заменяет две обычных сеялки в одном хозяйстве.

Предназначена для быстрой работы

Основное действие для переключения между культурами – замена высокопроизводительных семенных дисков. Она легко выполняется за считанные секунды без использования специальных инструментов.

Для освобождения бункеров и дозаторов от предыдущего вида семян, создан умный опорожняющий люк – он обеспечивает наилучшие результаты.

Высокопроизводительные семенные диски Тетро изготовлены из композитного пластика. Это долговечное и экономичное решение обеспечивает максимальную точность, в то время как система PowerShoot удваивает срок службы диска, уменьшая трение.

Максимальная точность в любых условиях

Темро способна сеять с максимальным давлением до 325 кг на сошник. Это делает возможным высокоскоростной сев вне зависимости от условий поля и способов почвообработки.

Благодаря исключительно прочной конструкции секции и эффективности очистителей рядка, Темро показывает отличный результат независимо от условий.



Поддержание глубины сева в любых условиях

Для поддержания заданного давления на секцию независимо от внешних условий, сеялка Темро может оснащаться гидравлической системой переноса веса. Использование переноса веса избыточным или негативным давлением делает возможным сев широкого спектра семян независимо от полевых условий. Гидравлическая система переноса веса просто управляется через Väderstad EControl на ходу из кабины трактора.

Высокоскоростные «плавающие» очистители рядка

Для обеспечения наилучшего результата независимо от полевых условий все модели Темро могут оснащаться «плавающими» чистиками рядка. Смонтированные на параллелограммной подвеске очистители рядка оснащены самоочищающимся резиновым колесом, копирующим рельеф поверхности. Оптимальные углы атаки «плавающего» чистика рядка созданы для полного соответствия скоростным и точностным параметрам сеялки Темро.

Высокоскоростное внесение удобрений

Точное внесение удобрений одновременно с севом позволяет снабжать семена необходимым питанием в нужный момент. Это увеличивает урожай и эффективность действия удобрений с одновременным сокращением количества проходов по полю.

Усиленные сошники для удобрений

Все модели Тетро могут оснащаться баком и высокоскоростными сошниками для внесения удобрений. Удобрения могут вноситься в зависимости от потребности на разную глубину и ширину.

Сошники удобрений подпружинены и создают проникающее давление до 150 кг/сошник. Это повышает эффективность удобрений и потенциальный урожай, одновременно сокращая количество проходов на поле.

Индивидуальный контроль секций снижает потребление удобрений

Дозатор удобрений Тетро позволяет посекционное отключение на большинстве моделей. Некоторые модели позволяют делать это на каждом рядке индивидуально. Это гарантирует правильное внесение удобрений на сложных полях и обеспечивает равные условия для прорастания семян.

Богатый урожай с изменяемой нормой

Электромотор позволяет варьировать норму внесения удобрений, что повышает урожай при неизменном объеме удобрений.

Как сошники удобрений, так и семенная секция могут настраиваться на желаемое междурядье.

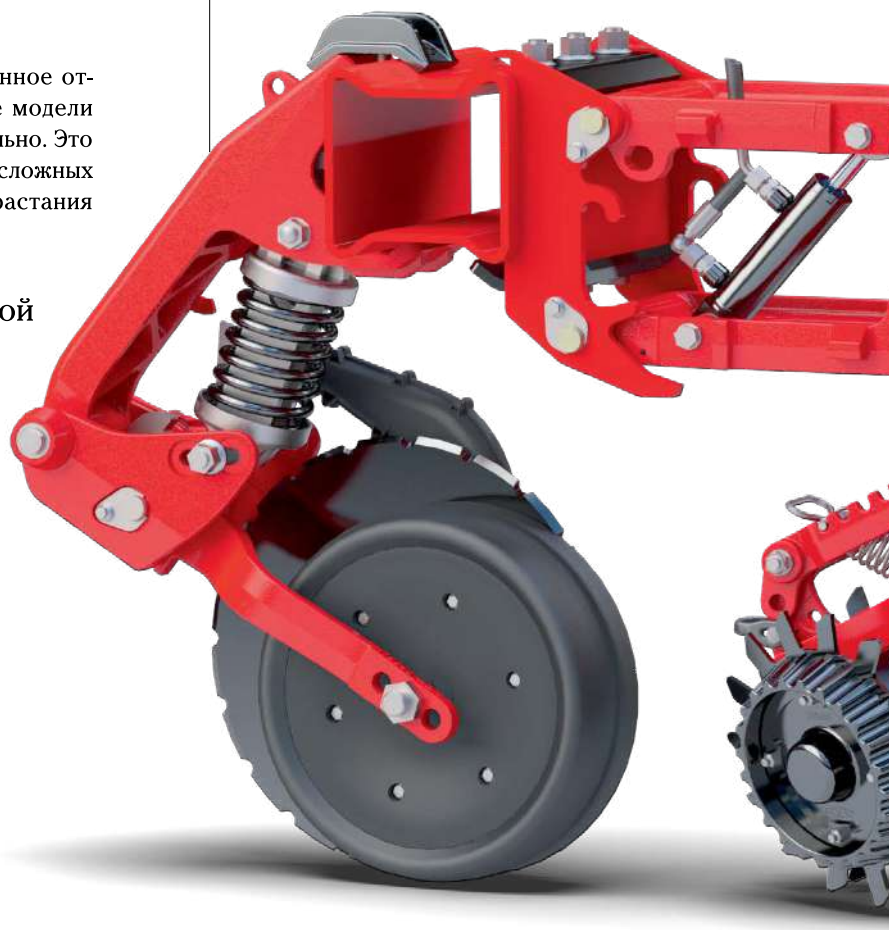

Норма внесения микрогранулята

Набор для микрогранулята применяется для точного внесения пестицидов, удобрений, борьбы с вредителями одновременно с севом. Микрогранулят может вноситься как в борозду, так и раскладываться на поверхности поля.

Индивидуальный электропривод каждой секции микрогранулята делает возможным их поочередное отключение вместе с основными секциями. Это экономит средства и оптимизирует результат.



*Ролики легко меняются
вручную без использова-
ния инструментов*

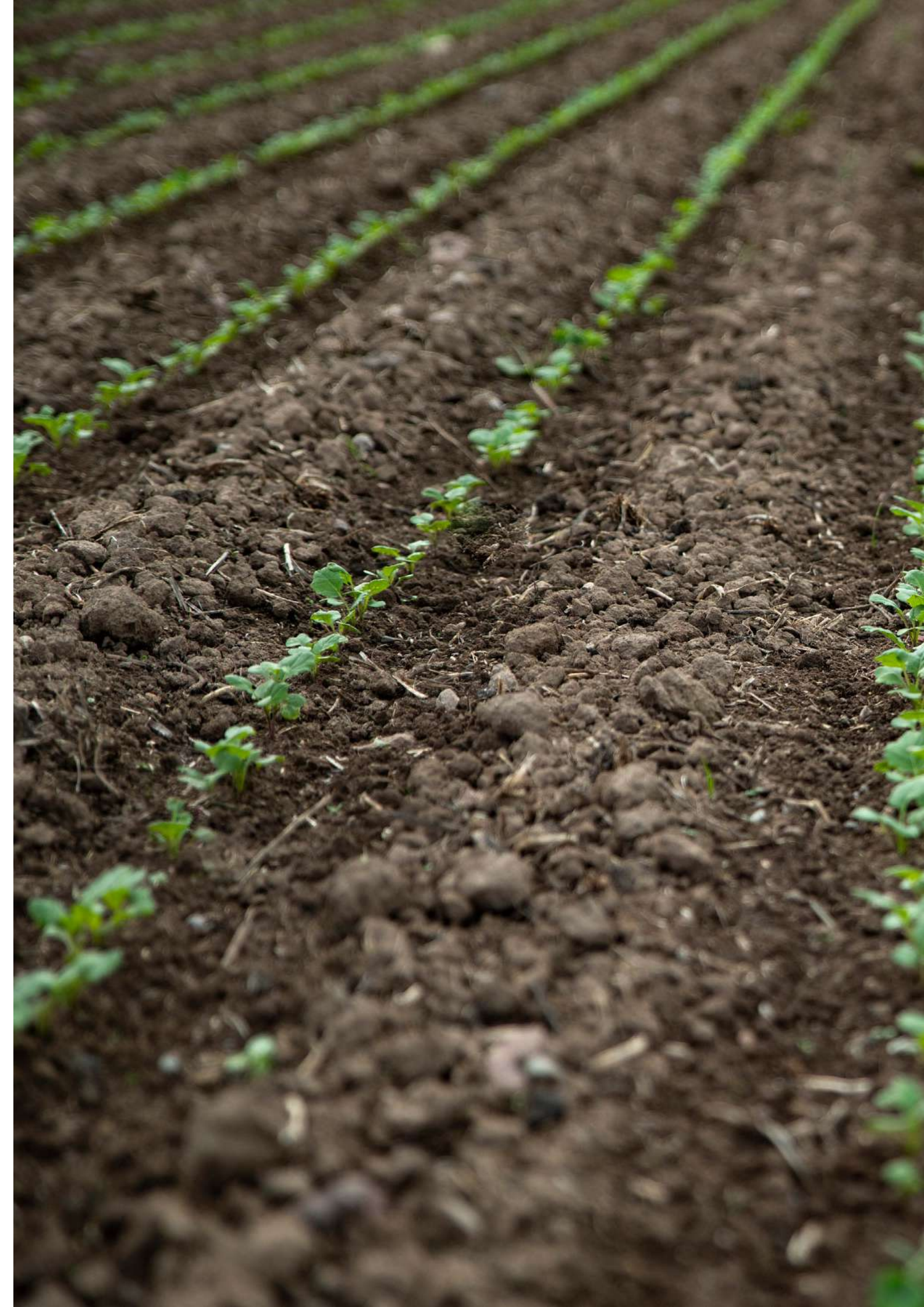



Темпо R 4-6

Темпо R 4-6 – навесная высокоскоростная сеялка точного высева, доступная в ширине на 4 или 6 рядков, внесение удобрений является дополнительной опцией. Преимущества жесткой рамы – минимальный вес и минимальный уход с сохранением высокого качества и точности.



Простая настройка междурядья делает возможным сев множества культур одной и той же машиной, расширяя области ее применения.

Сконструирован для сева множества культур

Темпо R оснащена рамой, сконструированной для быстрой настройки междурядья и количества секций. С шестью секциями машина может настраиваться на междурядье 450 или 500 мм, в то время как 4-рядковая версия настраивается на 700, 750, 762 или 800 мм.

Легкое маневрирование

Темпо R монтируется на 3-точечную заднюю навеску трактора, что гарантирует легкое маневрирование в поле. Монтируемый на сеялку компактный бункер для удобрений занимает мало места на складе и делает ненужным фронтальный бункер. Вы оцените маленький радиус разворота и удобную транспортировку между полями по обычным дорогам.

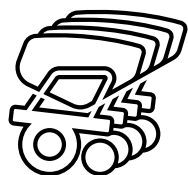

4-6

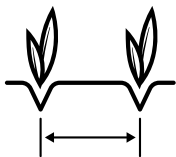

450-800 мм

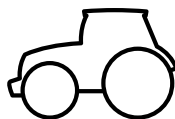

>70 л.с.



70 литров

Высокая точность – прочная конструкция



Тетро R может быть оснащена бункером для удобрений на 1200 литров и дисковыми сошниками для их внесения.



Тетро R шириной 3 метра монтируется на 3-точечную навеску трактора, что облегчает маневрирование в поле.

Темпо Т 6-7

Темпо Т – навесная высокоскоростная сеялка точного высева, доступная в исполнении на 6 или 7 рядковых секций, внесение удобрений как опция. Телескопическая рама позволяет достигать непревзойденной точности, одновременно упрощая управление и транспортировку сеялки.



Одна сеялка – множество культур

Прочная телескопическая рама Темпо Т делает возможным изменение междурядья под разные культуры. Изменение ширины рамы позволяет легко настраивать междурядье и количество секций. Например, Темпо Т способна сеять кукурузу 6 рядками на 750 мм, подсолнечник или соевые бобы 7 секциями на 600 мм и масличный рапс 6 секциями на 500 мм.

Очевидный выбор для семеноводов

Секция Темпо с индивидуальным приводом предлагает широкие возможности для сева высокой точности.

Одна и та же машина позволяет вносить разные виды семян с разными нормами сева и изменяемым междурядьем. Телескопическая рама позволяет легко настраивать машину в соответствии с вашими требованиями.

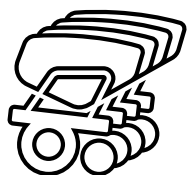

6-7

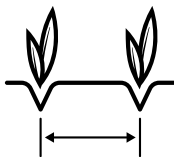

500-800 мм

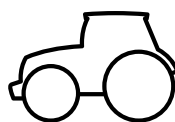

>100 л.с.



70 литров

Телескопическая точность



Тетро Т имеет транспортную ширину между 3,3 и 3,5 м. Это позволяет уменьшить радиус разворота и транспортировать ее по дорогам обычного пользования.



Тетро Т может оснащаться бункером для удобрений на 1200 л и дисковыми сошниками для внесения удобрений.

Tempo F 6-8

Tempo F – прицепная высокоскоростная сеялка точного высева, доступная в исполнении на 6 или 8 рядковых секций, и с опциональным внесением удобрений. Расположение и конструкция транспортных колес поддерживают заданную глубину сева независимо от условий, что гарантирует дружные всходы.



Tempo F предлагает большой объем бункера для удобрений, индивидуальное отключение рядков, что увеличивает экономию удобрений и срок службы агрегата.

Эффективный контроль глубины

Для обеспечения контроля за оптимальной глубиной сева Tempo F оснащена независимой гидравлической подвеской транспортных колес, смонтированных между секциями, что позволяет избегать рывков на неровном поле. Широкопрофильные шины поддерживают заданную глубину независимо от типа почвы. Большой диаметр колес поддерживает равномерное движение на высокой скорости, улучшая точность сева.

Высокоточный сев каждому фермеру

Tempo агрегируется практически со всеми тракторами требуемого класса мощности. Она имеет невысокие потребности по гидравлике, самообеспечение электричеством и низкие тяговые потребности. Tempo F опционально подключается к ВОМ, что снижает зависимость от гидросистемы трактора и обеспечивает высокую точность сева.

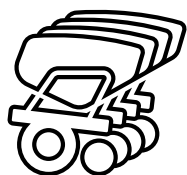

6-8

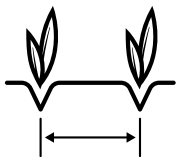

700-800 мм

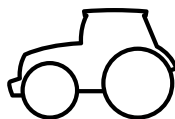

>100 л.с.



70 литров

Производительность и точность

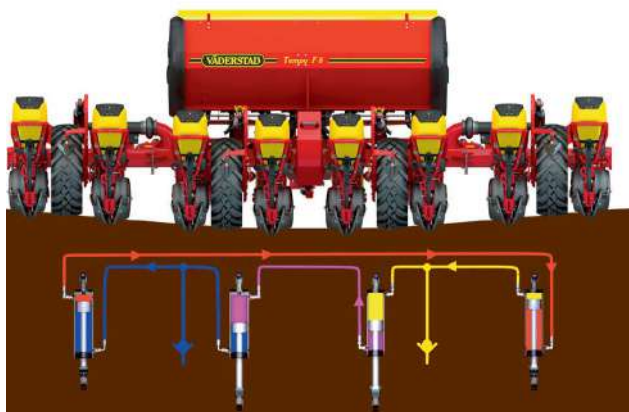

Колеса на Тетро F 8 оснащены независимой гидравлической подвеской. Это позволяет равномерно распределить нагрузку на все колеса, обеспечивая плавный ход на неровном поле.



Прицепная сеялка снижает нагрузку на трактор и уменьшает риск переуплотнения почвы. Положительным результатом этого является здоровая структура почвы и дружные всходы семян.

Tempo V 6-12

Tempo V доступна в исполнении 6 – 12 секций, включая нечетное количество. Использование одной и той же машины для разных культур часто дает возможность заменить две традиционные пропашные сеялки. Это расширяет область применения Tempo и снижает затраты на гектар.



Открытая конструкция рамы Tempo V позволяет легко менять междурядье под культуры, возделываемые в вашем хозяйстве. Результатом этого является повышение производительности и снижение затрат. Например, вы начинаете сезон с сева сахарной свёклы с междурядьем 500 мм, продолжаете сезон севом кукурузы на 750 мм и заканчиваете севом озимых – масличного рапса на 450 мм.

Быстрая замена

Tempo V перенастраивается с 12 на 8 рядков менее, чем за один час. Опциональная тележка сеялки ускоряет работу и упрощает транспортировку и хранение снятой секции.

Отличная мобильность

Все модели Tempo V складываются вертикально с сохранением транспортной ширины в 3 м. Машина агрегируется с трактором на 3-точечной задней навеске, что облегчает маневрирование в поле. Это позволяет уменьшить радиус разворота и транспортировать ее по дорогам обычного пользования.

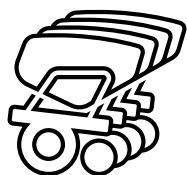

6-12

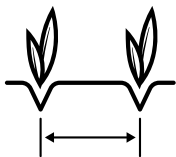

450-800 мм

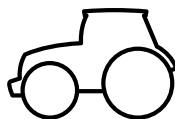

>100 л.с.



70 литров

Максимальная универсальность



Система WideLining автоматически адаптирует расстояние между рядами к колее бункера для внесения жидких удобрений, не снижая при этом количество потенциальных растений при севе кукурузы на силос.



В комбинации с передним бункером FH 2200, Тетро V способна вносить удобрения при посеве на высокой скорости.

Tempo R 12-18

Tempo R 12-18 – это нескладываемая навесная высокоскоростная сеялка точного высева с опциональным внесением удобрений. Простая настройка междурядья делает возможным сев множества культур одной и той же машиной, расширяя области ее применения.



3-точечная навеска предоставляет исключительную маневренность и уменьшает радиус разворота. Дополнительной выгодой являются уменьшение количества движущихся частей, снижение массы и уменьшение потребностей в уходе, без снижения превосходной точности Tempo R.

Одна сеялка - множество культур

Tempo R оснащена рамой, позволяющей простую настройку междурядья и изменение числа рядковых секций, включая нечетное количество. Междурядье

на 18 рядковой Tempo R 18 устанавливается на 450 мм, при 12 секциях – от 700 до 800 мм. Это повышает производительность за сезон и последовательно снижает затраты.

Транспортные колеса для широких моделей

Tempo R 12 и Tempo R 18 опционально оснащаются транспортными колесами и дышлом, что упрощает их транспортировку по дорогам общего пользования. Несмотря на значительную рабочую ширину, транспортная ширина укладывается в 3 метра.

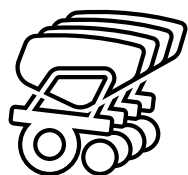

12-18



450-800 мм

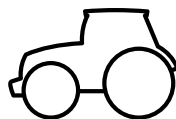

>250 л.с.



70 литров

Высокая производительность



Передний навесной бункер для удобрений FH 2200 предоставляет возможность высокоточного сева с внесением удобрений.



Тетро R 12 и Тетро R 18 опционально оснащаются транспортными колесами и дышлом, что упрощает их транспортировку по дорогам общего пользования.

Tempo L 8-24

Tempo L – это буксируемая высокоскоростная сеялка точного высева гигантской производительности. Tempo L обладает двойной производительностью по сравнению с традиционными пропашными сеялками. Наиболее важным моментом является внесение семян с исключительно высокой точностью.



Tempo L может оснащаться бункером для удобрений одновременно с посевом. В зависимости от модели доступен бункер для удобрений на 3000 или 5000 литров. Удобрения вносятся дозатором высокой производительности Fenix III. Производительная способность дозатора для удобрений составляет до 350 кг/га на скорости 15 км/ч. Fenix III с электроприводом способен адаптировать количество вносимых удобрений в зависимости от изменяемых условий поля, используя систему изменяемой нормы. Система внесения удобрений высокой производительности гарантирует высокую точность на высоких скоростях.

Отличный контроль глубины

Tempo L оснащена гидравлической системой которая переносит вес центральной секции на боковые. Это позволяет Tempo L компенсировать неровности поля и гарантировать дружные всходы.

Телескопическая колесная ось

Для обеспечения следования колеи выбранному междурядью, Tempo L опционально оснащается телескопической колесной осью, которая легко настраивается из кабины. Поэтому независимо от междурядья колея всегда располагается между рядками. Колея легко настраивается на транспортное положение 3 м в сложенном состоянии.

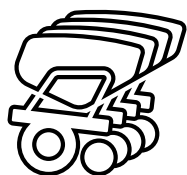

8-24

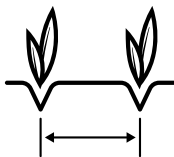

450-800 мм

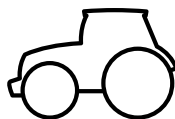

>150 л.с.



90 л

Гигантская производительность – исключительная точность



Доступны бункеры для удобрений на 3000 и 5000 литров (для высокопроизводительных моделей).



Несмотря на гигантскую производительность в поле, транспортная ширина Тетро L в сложенном состоянии составляет 3 м.

Tempo L 8-32 Central Fill

Tempo L 8-32 Central Fill – это самая высоко-производительная модель в семействе скоростных сеялок Tempo. Количество и продолжительность остановок для загрузки семян значительно сокращается – благодаря этому эффективность работы в поле достигает максимума.



Данная модель оснащена центральным бункером семян емкостью 3000 литров. Централизованная система распределения семян работает под давлением, обеспечивая постоянную подачу семян к высокоточным высевальным аппаратам на каждой секции. Когда семена доставлены к высевальным аппаратам, запатентованная технология PowerShoot обеспечивает превосходную точность сева.

Идеальный контроль глубины заделки

Tempo L 8-32 Central Fill оснащена гидравлическим давлением крыльев, которое обеспечивает равномерное распределение веса машины по всей ширине захвата. Это позволяет машине реагировать на любые неровности поля и обеспечивать равномерные всходы.

С удобрениями или без них.

Чтобы соответствовать различным сельскохозяйственным задачам, Tempo L Central Fill доступен как с подачей удобрений, так и без них. Модели Seed-only оснащены центральным 3 000-литровым бункером для семян, в то время как модели с семенами и удобрениями используют бункер объемом 7 200 литров с двумя отделениями: 2 200 литров для семян и 5 000 литров для удобрений.

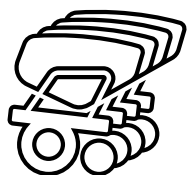

8-32

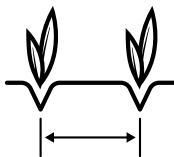

375-800 мм

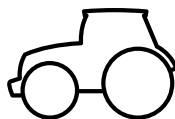

>150 л.с.

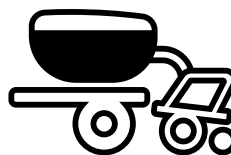

3000 л
2200+5000 л

Максимальная производительность и точность



Темпо L Central Fill оборудована системой дозирования семян PowerShoot, как и все сеялки Темпо, – она обеспечивает предельную точность при очень высокой скорости.



Удобрения подаются с помощью высокопроизводительной системы дозирования Fepix III с производительностью до 350 кг/га при скорости 15 км/ч.

FH 2200

Бункер удобрений на фронтальной навеске FH 2200 позволяет вносить удобрения с высокой точностью. Бункер на 2200 л оснащен дозатором Fenix III с электроприводом высокой производительности на высоких скоростях в поле.



FH 2200 предлагает производительность по внесению удобрений, которая соответствует всем преимуществам пропашной сеялки Tempo.

Новое поколение точного внесения

FH 2200 поставляется с простой в обращении и доступной системой дозирования Fenix III. Она справляется с высокими нормами внесения, до 250 кг/га на скорости 15 км/ч. Благодаря высокопроизводительному нагнетателю, FH 2200 гарантирует бесперебойное внесение удобрений на высоких скоростях. Важной особенностью Fenix III является герметичный ротор,

который исключает потери давления, что снижает потребность в воздушном потоке и экономит топливо.

Большой бункер, легкий в наполнении

Скошенная передняя кромка бункера улучшает обзор механизатору. Широкое загрузочное отверстие и встроенная лесенка облегчают наполнение. Опционально FH 2200 оснащается добавочными грузами. Они размещаются на передней части бункера, что дополнительно нагружает передние колеса.

Внесение удобрений с высокой производительностью

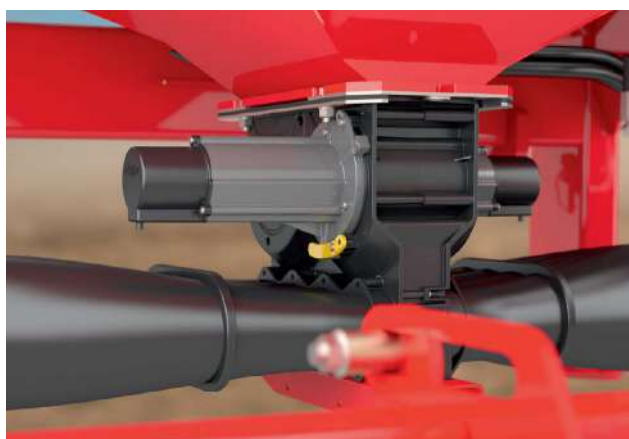

Высокопроизводительный и простой в обращении дозатор Fenix III сконструирован с большим запасом прочности.



Скошенная передняя кромка бункера улучшает обзор механизатору. Широкое загрузочное отверстие и встроенная лесенка облегчают наполнение.

Система контроля нового поколения Väderstad E-Control

Система контроля Väderstad E-Control на базе iPad позволяет беспроводным способом получать полный доступ к информации о параметрах работы машины Väderstad и управлению машиной.



Переносной офис

Väderstad E-Control – переносная система контроля, готовая к использованию независимо от места и времени. В ходе калибровки сеялок Väderstad вы можете управлять процессом вне трактора, держа iPad в руках.

В конце рабочего дня вы можете забрать iPad с собой в офис или домой и изучить статистику или спланировать завтрашний день.



Современная графика

Экран высокого разрешения iPad обладает высокой информативностью. Графика высокого качества помогает управлять всеми функциями.



Поскольку Väderstad устанавливает систему E-Control на многих типах своих сеялок, вы можете использовать один и тот же iPad для разных машин.

Всегда последние обновления

Компания Väderstad считает крайне важным оказание поддержки и сервиса всем нашим клиентам. Поэтому все обновления программного обеспечения E-Control легко доступны для скачивания без оплаты. E-Control позволяет вам использовать все преимущества новейших технологий и инновационных решений от Väderstad.

Комбинированное управление с ISOBUS Task Controller

Использование Väderstad E-Control одновременно с терминалом ISOBUS позволяет применять функцию отключения рядков и изменения нормы сева по сигналу GPS в автоматическом режиме. Актуальный список терминалов, совместимых с ISOBUS Task Controller, вы можете найти на нашей странице www.vaderstad.com путем поиска по слову ISOBUS.

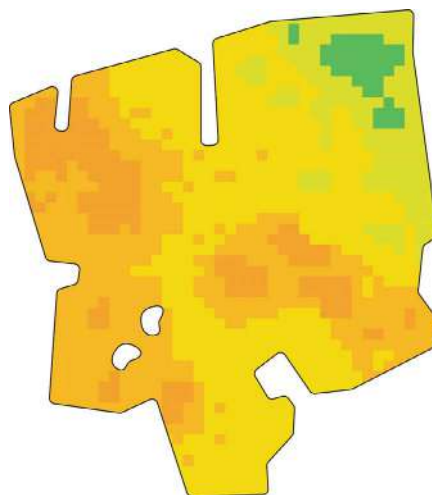

Вспомогательное оборудование



Поднятый воздухозаборник

Для использования в условиях запыленности. Подходит на большинство моделей Tempo.



Комплект для внесения удобрений

Комплект для внесения удобрений, включая бункер и дисковые сошники, обеспечивает отличный результат независимо от условий.



Комплект для внесения микрогранулята

Применяется для точного внесения пестицидов, микроудобрений, борьбы с вредителями одновременно с севом.

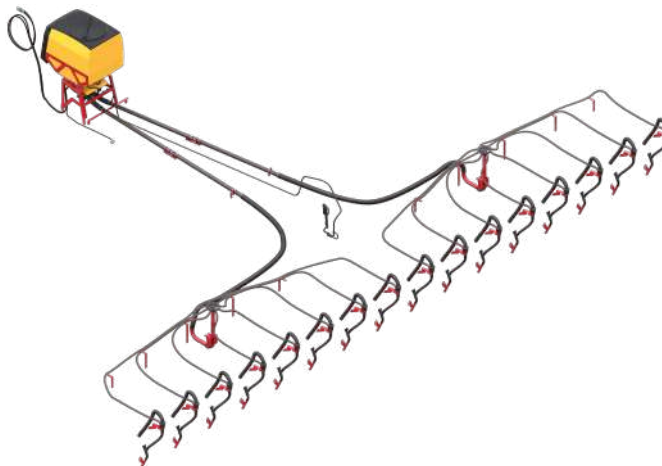

Центральная распределительная система с бункером объемом 500 литров для размещения стартовых удобрений, гранул от слизней или пестицидов. Доступна для Tempo L 12-24.

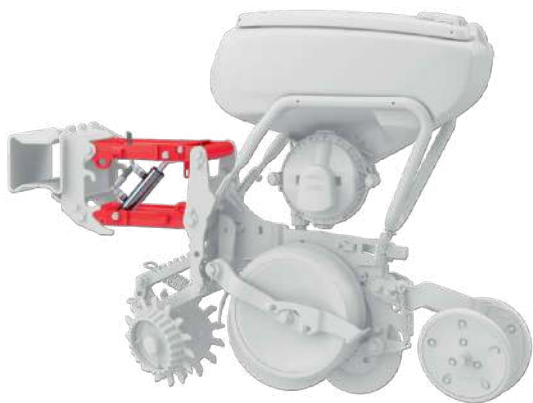

Гидравлическое управление весом

Поддерживает заданное давление на секцию, независимо от условий.



Копирующие очистители рядка

Рекомендуются при севе в стерню. Смонтированы на параллелограмме для точного копирования контура поля.



Трубка сошника с сенсором семян

Трубка сошника диаметром 16 или 22 мм. Диаметр 22 мм предназначен для крупных семян, таких как, например, крупные бобовые или кондитерский подсолнечник.



Задельвающее колесо

Темро может оснащаться разными типами задельвающих колес – шириной 25 мм, 50 мм, игольчатых или с протектором.

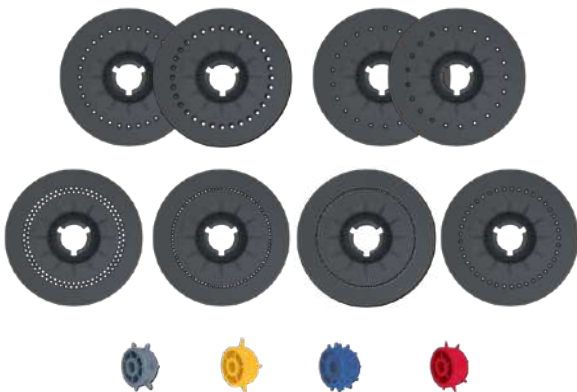

Семенные диски и прочистные ролики

Доступны с разным диаметром отверстий для широкого ряда культур.

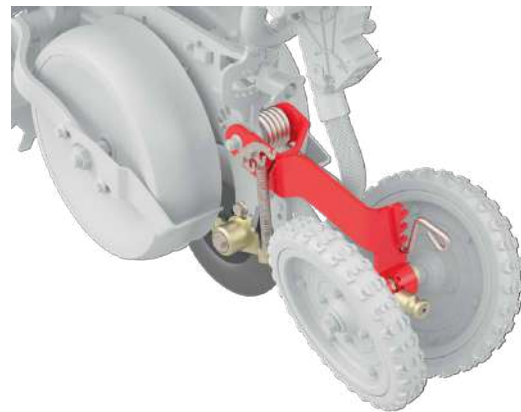

Комплект для сева мелкосеменных культур

Настраиваемые задельвающие колеса, подпружиненное останавливающее колесо и сетка для сева мелкосеменных культур, таких как, например, масличный рапс или сахарная свёкла.



Стабилизирующий диск.

Гидравлический диск для стабилизации на холмистой местности. Доступен для Темро V и Темро L



Насос с приводом от ВОМ

Для того, чтобы снизить зависимость от гидравлической системы трактора, Темро L может быть оснащена автономной гидросистемой с приводом от ВОМ.

	TPT 6	TPT 7
Кол-во рядков	6	7
Расстояние между рядками (мм)	450/457/500/ 508/550/600/ 650/700/750 762/800	500/550/600
Рабочая ширина (м)	2.7-4.8	3.5-4.2
Ширина в транспортном положении (м)	3.36-3.5	3.36-3.5
Высота в транспортном положении (м)	3,2	3,2
Вес без внесения удобрений (кг) мин-макс	1400-1700	1750-2250
Вес с функцией внесения удобрений (кг) мин-макс	1900-2200	2000-2500
Объем семенного бункера, каждый ряд, л	70	70
Объем бункера для микрогранул (литры)	17	17
Бункер для удобрений	1200	1200
Требования по расходу масла (л/мин)	60	60
Тяговая потребность, л.с.	100-200	100-200
Гидроподключение	2-3 DA+FR	2-3 DA+FR

	TPF 6	TPF 8
Кол-во рядков	6	8
Междурядье (мм)	700/750 мм. 762/800 мм.	700/750 мм. 762/800 мм.
Ширина захвата (м)	4.2-4.8	5.6-6.4
Транспортная ширина (м)	3.0-3.3	3.0-3.3
Транспортная высота (м)	3.0-3.2	3.4-3.8
Вес без внесения удобрений (кг) мин-макс	2000-2700	2700-3400
Вес с функцией внесения удобрений (кг) мин-макс	2700-3300	3400-4200
Емкость бункера семян, каждая секция (л)	70	70
Емкость бака для микрогранулята, секция (л)	17	17
Бункер для удобрений (л)	1275	1700
Требования по расходу масла (л/мин)	90	90
Тяговая потребность от, л.с.	100-200	140-250
Гидроподключение	1-4 DA+FR	1-4 DA+FR

	TPV 6	TPV 7	TPV 8	TPV 9
Количество рядков	6	7	8	9
Междурядье (мм)	700/750/ 762/800	600	450/457/500 508/700/762 800	600/750
Ширина захвата (м)	4.2-4.8	4.2	3.6-6.4	5.4-6.8
Транспортная ширина (м)	3.0	3.0	3.0	3.0
Транспортная высота (м)	3.0	3.0	3.0-4.0	4.0
Вес без удобрений (кг) мин-макс	1700-2200	1800-2400	1900-2700	2100-3000
Вес с удобрениями (кг) мин-макс	-	-	-	-
Объем семенного бункера, рядок (л)	70	70	70	70
Объем бункера микрогранулята, рядок (л)	17	17	17	17
Бункер для удобрения (л)	-	-	-	-
Требования по расходу масла (л/мин)	60	60	60	60
Тяговая потребность (л.с.)	100-150	100-150	150-200	150-200
Гидроподключение	2-3 DA+FR	2-3 DA+FR	2-3 DA+FR	2-3 DA+FR

	TPV 10	TPV 11	TPV 12
Количество рядков	10	11	12
Междурядье мм	600/750/756	600	450/457/ 500/508
Ширина захвата (м)	6.0-7.6	6.6	5.4-6.1
Транспортная ширина (м)	3.0	3.0	3.0
Транспортная высота (м)	4.0	4.0	4.0
Вес без удобрений (кг) мин-макс	2300-3200	2400-3200	2500-3600
Вес с удобрениями (кг) мин-макс	-	-	-
Объем семенного бункера, рядок (л)	70	70	70
Объем бункера микрогранулята, рядок (л)	17	17	17
Бункер для удобрения (л)	-	-	-
Требования по расходу масла (л/мин)	60	60	60
Тяговая потребность (л.с.)	180-250	180-250	180-250
Гидроподключение	2-3 DA+FR	2-3 DA+FR	2-3 DA+FR

	TPR 4	TPR 6	TPR 12	TPR 18
Количество рядков	4	6	12	18
Междурядье (мм)	700/750/ 762/800	450/457/ 500/508	700/750/ 762/800	450/457 мм. 500/508
Ширина захвата м	2.8-3.2	2.7-3.0	8.4-9.6	8.2-9.1
Транспортная ширина м	3,0	3,0	8.1 (700) 9.1 (750/762/800)	8.1(450/457) 9.1 (500/508)
Транспортная высота м	1.9-2.8	1.9-2.8	2.1-3.5	2.1-3.5
Вес без удобрений (кг) мин-макс	1100-1400	1400-1700	2800-3300	3700-4400
Вес с удобрениями (кг) мин-макс	1600-1900	1900-2200	-	-
Емкость бункера семян, каждая секция (л)	70	70	70	70
Емкость бака для микрогранулята, секция (л)	17	17	17	-
Бункер для удобрений (л)	1200	1200	-	-
Требования по расходу масла (л/мин)	60	60	60	60
Тяговая потребность от, л.с.	70-100	70-100	250-300	300-530
Гидроподключение	1-2 DA+FR	1-2 DA+FR	1-2 DA+FR	1-2 DA+FR

	TPL 8	TPL 10	TPL 12	TPL 16
Количество рядков	12	10	12	16
Междурядье (мм)	700/750/ 762/800	750	450/457/500/ 508/559/700/ 750/ 762/800	700/750/762
Ширина рамы (м)	6	7.2	6.0-9.8	10.8-12.0
Ширина захвата (м)	5.6-6.4	7.5	5.4-9.6	11.2-12.2
Транспортная ширина (м)	3.0	3.0-3.4	3.0	3.0
Транспортная высота (м)	4.0	4.0	4.0	4.0
Вес (кг) мин-макс	5600-7500	5900-7900	6100-9200	7500-12000
Объем семенного бункера, рядок (л)	8x90	10x90	12x90	16x90
Объем семенного бункера Central Fill (л)	3000	3000	3000	3000/2200
Бункер для удобрения (л)	3000	3000	3000/5000	5000
Емкость бака для микрогранулята, секция / BDA 500 (л)	8x30	10x30	12x30	16x30/500
Требования по расходу масла (л/мин)	110-140	110-140	110-200	140-230
Тяговая потребность (л.с.)	150-200	180-230	200-250	300-350
Гидроподключение	4 DA+2 FR	4 DA+2 FR	4 DA+2 FR	4 DA+2 FR
Гидроподключение с удобрениями	5 DA+2 FR	5 DA+2 FR	5 DA+2 FR	5-6 DA+2 FR

	TPL 18	TPL 24	TPL 32
Количество рядков	18	24	32
Междурядье (мм)	450/457/ 500/508	450/457/ 500/508	350/375/ 381
Ширина рамы (м)	8.3-9.8	10.8-12.0	12.1
Ширина захвата (м)	8.1-9.1	10.8-12.2	12.0-12.2
Транспортная ширина (м)	3.0	3.0	3.85
Транспортная высота (м)	4.0	4.0	4.25
Вес (кг) мин-макс	7200-10500	8400-13500	11000-12800
Объем семенного бункера, рядок (л)	18x90	24x90	-
Объем семенного бункера Central Fill (л)	3000	3000/2200	3000
Бункер для удобрения (л)	3000/5000	5000	-
Емкость бака для микрогранулята, секция / BDA 500 (л)	18x30/500	500	-
Требования по расходу масла (л/мин)	140-200	140-260	170
Тяговая потребность (л.с.)	250-350	300-350	350-400
Гидроподключение	4 DA+2 FR	4 DA+2 FR	5 DA + 2 FR
Гидроподключение с удобрениями	5 DA+2 FR	5-6 DA+2 FR	

	FH 2200
Дозирующая система	Дозатор Fenix III с электроприводом
Ширина в транспортном положении (м)	2.7 Бункер 2.4
Длина в транспортном положении (м)	1,6
Бункер для удобрений (л)	2200
Вес пустого бункера кг	600
Гидроподключение	1 DA+1 FR
Электроника	E-Control/ Gateway
Передняя навеска	CAT 2

DA=Двойного действия FR= Возвратная магистраль

Надежная и прочная сельскохозяйственная техника



2 года гарантии на
сеялки и технику
для почвообработки
Väderstad.



Пожизненная
гарантия на все
оригинальные диски
Väderstad.



5 лет гарантии
на оригинальные
кольца катка
Cambridge HeavyDuty.

АО «РОДНАЯ ЗЕМЛЯ»

Эксклюзивный дилер в Республике Татарстан
Российская Федерация

420107, Республика Татарстан, г. Казань,
ул. Островского 87, офис 313

Офис: +7 999 267 2727 / Мегафон,
Моб.тел.: +7 926 033 8149
info@motherland.ru
www.motherland.ru



Там, где начинается земледелие