

код: 2098760071-22-RU

RU

JOSKIN®

ЖИВОТНОВОДСТВО

ГЛАВНОЕ ДЛЯ ВАШИХ ПОТРЕБНОСТЕЙ В СЕКТОРЕ
ЖИВОТНОВОДСТВА!



www.joskin.com

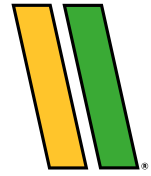

6 КЛЮЧЕЙ К УСПЕХУ



1

СИЛА В ОПЫТЕ

Опираясь на **более 50 лет опыта и порядка 120 000 единиц техники**, отгруженной в разные страны мира, компания **JOSKIN** вкладывает все свои ресурсы, чтобы предложить аграриям продукцию, соответствующую их потребностям и эволюции аграрного сектора. Для успеха этой миссии мы непрерывно улучшаем каждый из этапов создания и производства Ваших машин. Идет ли речь о разработках новых решений, производственных технологиях или о подборе более качественных материалов, мы делаем все возможное для роста производственных стандартов с целью предложить Вам лучшее из сельскохозяйственной техники.



2

ВЛАДЕНИЕ ТЕХНИКОЙ

Чтобы ответить на Ваши потребности в сельскохозяйственных машинах, мы выбираем **высококачественные материалы и высокоточное производственное оборудование**. Кроме прочих, мы применяем следующие технологии: динамическое моделирование 3D, автоматизированные платформы для лазерной резки, сорта стали с высоким пределом текучести, горячую оцинковку (на заводе Группы **JOSKIN**), автоматическую непрерывную сварку (сделанную сварочным роботом), роботизированные центры обработки и т.д. Владение техникой и мастерством - **гарантия для бескомпромиссного качества**.



3

ПОКУПАТЬ С УВЕРЕННОСТЬЮ

На все продукты, произведённые компанией **JOSKIN**, распространяются **3 года гарантии** от дефектов конструкции, что включает 1 год гарантии на всё и 2 последующих года гарантии только на комплектующие производства **JOSKIN**. Благодаря серийному номеру, **JOSKIN** гарантирует превосходную отслеживаемость своих машин для поиска запасных частей для ремонтных работ. **JOSKIN** - один из редких производителей, предоставляющих такой большой гарантийный срок без ограничения часов работы и износа, а также персонализированный каталог комплектующих, который поставляется с каждой машиной.

**4**

ИССЛЕДОВАНИЯ И РАЗРАБОТКИ

Стремясь как можно эффективнее ответить на постоянную эволюцию потребностей аграриев в области сельскохозяйственного машиностроения, **многопрофильная команда**, включающая в себя инженеров, дизайнеров и близких к сельскому хозяйству специалистов, ежедневно концентрирует свои усилия над **разработкой инновационных решений**. Программы трехмерного проектирования последнего поколения помогают команде в поиске и разработке всё более высокопроизводительных машин. Выпуск техники максимально стандартизирован, чтобы обеспечить точность и гарантировать сроки поставок, предлагая при этом сотни опций!

**5**

НА СЛУЖБЕ У НАШИХ КЛИЕНТОВ

Для основателя компании Виктора Жоскен запасные части были и остаются самым важным элементом технического сервиса: без деталей сервисное обслуживание невозможно! Благодаря **постоянному наличию запасных частей**, мы гарантируем Вам их доступность на долгие годы, что способствует сохранению ценности вашей машины. Идет ли речь о допродажных консультациях или постпродажном сервисе, мы делаем все возможное, чтобы обеспечить Вам обслуживание на самом высоком уровне.

**6**

ПЕРСОНАЛИЗИРОВАННЫЙ КАТАЛОГ КОМПЛЕКТУЮЩИХ

Каждой машине - свой каталог комплектующих. В компании **JOSKIN** руководство по эксплуатации и каталог комплектующих предоставляются Вам при поставке техники. Последние также доступны в любой момент нажатием на пиктограмму книги (📖) на сайте **JOSKIN** (www.joskin.com). Они включают в себя схемы и артикулы комплектующих, установленных на Вашу машину, чтобы годы спустя Вы смогли заказать необходимые запасные части наиболее эффективным образом. Таким образом, каталог комплектующих поможет сохранить Вашей технике **неоспоримую ценность на годы вперед**.





ЖИВОТНОВОДСТВО

ГЛАВНОЕ ДЛЯ ВАШИХ ПОТРЕБНОСТЕЙ В СЕКТОРЕ
ЖИВОТНОВОДСТВА!

Расположенная среди луговых угодий, компания **JOSKIN** всегда сталкивалась с клиентами, нуждающимися в орудиях для эффективного ухода за их пастбищами. Убежденная в том, что трава является культурой, требующей специальной обработки для достижения высокого результата, **JOSKIN** сделала её одной из своих специальностей. Теперь компания извлекает выгоду из индустриализации своих производственных мощностей, чтобы продолжать обновлять и предлагать все более простые и совершенные орудия.

Мульчирователи и косилки **JOSKIN** при агрегатировании с Вашим трактором способны озеленить Ваши луга и повысить их производительность за короткое время. Линейка аэраторов обеспечивает эффективный уход и обновления Ваших пастбищ, а также гарантирует высокое качество и производительность луга. Скотовозы **JOSKIN** обеспечивают перевозку скота в комфортных условиях, а также простое использование для водителя. С этой же целью **JOSKIN** освоила выпуск линейки бочек для воды, создающих оптимальные условия для поения животных и гарантирующих максимальный комфорт использования аграрию.



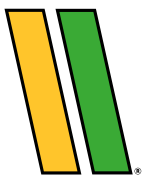

СОДЕРЖАНИЕ



МУЛЬЧИРОВАТЕЛИ & КОСИЛКИ

6

Общие положения	7
BEV & BJ	8
TR (ATR – DTH3 – TRT)	10
Орудия	12
Оборудование	13



БОРОНЫ

14

Общие положения	15	Scariflex MAX R6D2S3	21
BF GARDEN & BF	16	Scariflex R6S6	22
EBR4S2	18	Пособие по покупке	23
Scariflex R5S3	19	Оборудование	24
Scariflex R6S5	20		



СКОТОВОЗЫ

26

Общие положения	27
Betimax R	28
Betimax RDS	29
Оборудование	30



БОЧКИ ДЛЯ ВОДЫ

32

Общие положения	32
Aquatrans & Aquatrans XL	32
Оборудование	34



Этот каталог имеет QR-код для упрощения доступа к эксклюзивным материалам (видео, фото...).



Как его использовать? Нет ничего проще...

- Загрузите бесплатно приложение «QR code» на App store или Play store (если Ваш телефон не оснащен сканером для QR-кодов).
- Сканируйте или сфотографируйте QR-код.
- Получите нужную вам информацию.



Косилка ATR/270/C3



Косилка TR/270/C3

JOSKIN

МУЛЬЧИРОВАТЕЛИ & КОСИЛКИ

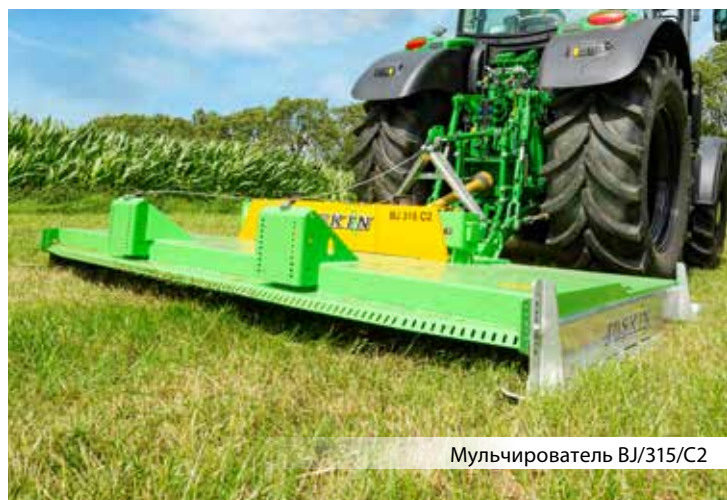

Мульчирователь VJ/315/C2



Мульчирователь BEV



SCAN ME



Косилка TR/270/DTH3



Косилка TRT/750/C6

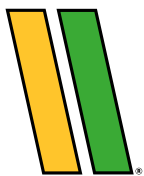

ОБЩАЯ ИНФОРМАЦИЯ



КОНЦЕПЦИЯ

Мульчирователи и косилки **JOSKIN** являются **прочными, эффективными и низкоэнергозатратными**. Их конструкция позволяет им обрабатывать сельскохозяйственные угодья (кошение растительных остатков и полей под паром) и садово-парковые насаждения (кошение газонов, зеленых участков и кустарников). Их концепция была продумана для оптимального использования. Система плавающей сцепки и два полоза XXL¹ обеспечивают копирование **рельефа поверхности** и **оптимальное скольжение орудия**. Плавающие, съемные и самозатачивающиеся ножи¹ откидываются перед препятствием, **предупреждая удары**. В целом, существенный клиринг между ножами и рамой способствует циркуляции воздуха и лучшему перемешиванию срезанного материала без риска образования пробок.

¹ См. стр. 12 «Орудия»



СРЕЗ

Все рамы данной линейки оснащены системой настройки высоты среза, регулируемой в 8 позициях для адаптации кошения к встречаемым условиям. Каждая машина также использует устройство горизонтального среза, обеспечивающее **прямой и чистый срез** травостоя, предотвращая его повреждение и способствуя быстрому росту. Операция по срезу максимально эффективна благодаря дизайну рамы орудия, структура которого увеличивает эффект «торнадо», создаваемый вращением роторов. Срезанный материал засасывается вверх вращением ножей даже в условиях высокой влажности. Мелко разрубленная трава **равномерно раскидывается** при помощи дефлекторных пластин, установленных под рамой.

ОБСЛУЖИВАНИЕ И БЕЗОПАСНОСТЬ

Мульчирователи и косилки **JOSKIN** покрашены противокоррозийной краской для обеспечения длительной защиты против внешних факторов. Простой и неустаревающий дизайн рамы был разработан с целью предотвращения накопления влаги и **упрощения операций по мойке**. Аппарат для мойки под высоким давлением идеально подойдет для возвращения орудия в его оригинальное состояние. Из соображений безопасности и для стопроцентной концентрации на операции по кошению **JOSKIN** предлагает широкий ассортимент **устройств безопасности**: недоступность ножей в рабочей позиции, защитные цепи¹, оцинкованные диски¹, предотвращающие трение ножей о твердые предметы и т.д.

¹ См. стр. 12 «Орудия»

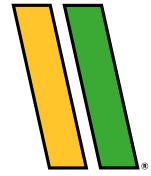

BEV & VJ

УНИВЕРСАЛЬНОСТЬ ДЛЯ ЛЮБЫХ ИСПЫТАНИЙ

Мульчирователи BEV и VJ представляют собой превосходный компромисс между **легкостью, прочностью и простотой использования**. Их горизонтальный механизм среза гарантирует измельчение стеблей, что облегчает распределение остатков по поверхности и ускоряет их разложение. BEV был разработан для небольших тракторов (от 12 до 60 л.с.) и служит для обработки небольших зеленых участков разных типов (парки, спортивные площадки, луга). Что касается VJ, это орудие располагает резервом мощности для разрезания волокнистых материалов большого диаметра (до 30 мм). Оно отлично проявило себя при кошении полей под паром и других интенсивных работ как кошение кустарников.

BEV



РОТОР И РАМА

Ротор модели BEV, соединенный с коробкой мультипликатора, приводит 3 плавающих ножа со скоростью 320 об/мин, что обеспечивает **плавный и равномерный срез** травы. Для мульчирования орудие может быть полностью закрыто, чтобы дольше удерживать траву в роторе и обеспечить более мелкую резку.



СЦЕПНОЕ УСТРОЙСТВО

В позиции за трактором мульчирователь BEV оснащен системой плавающей сцепки, позволяющей **с большой точностью копировать рельеф участка** для достижения лучших результатов. Его сцепка допускает небольшой боковой вынос, чтобы, например, сместить орудие влево или вправо от колеи, оставленной трактором.

VJ



МНОГОФУНКЦИОНАЛЬНОСТЬ

Ножи размером XXL орудия VJ покрывают большой периметр. Их вес (2,14 кг/ед.) обеспечивает инерцию для среза очень густой растительности. При встрече с препятствиями 4 резиновых амортизатора, расположенных на трансмиссии, поглощают удары, поступающие от роторов. Благодаря этим 4 устройствам безопасности, орудие защищено от кручений и может быть использовано **на полях любого типа**.



ТРАНСМИССИЯ

Модель VJ оснащена гибкой подвеской с четвертной защитой от кручений. Раздаточные карданы установлены на четыре круглых резиновых муфты для поглощения толчков, ударов и вибраций, происходящих от роторов. Вся трансмиссия (редукторы, зубчатые колеса, кардан, ВОМ трактора, и т.д.) располагает **улучшенной защитой**, адаптированной для любых паровых полей.



BEV

- 1 Рабочая ширина: от 1,3 до 1,6 м
- 2 Производство из стали ВПТ с оцинкованным или крашенным покрытием
- 3 Площадь контакта с землёй: полозья 150 мм
- 4 Привод от ВОМа: 540 об/мин
- 5 Сцепка: Ø 22 мм или Ø 28 мм
- 6 Оцинкованный диск Ø 330 мм

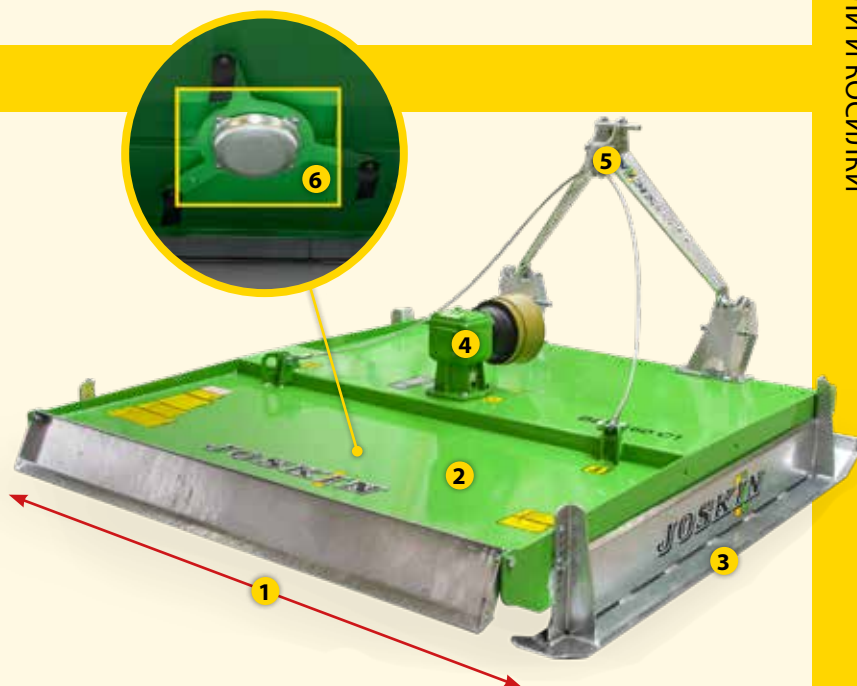

Модели	Ширина захвата (м)	Транспортная ширина (м)	Количество роторов	Необходимая мощность (л.с.) мин./макс.
BEV/130/C1	1,30	1,60	1	12/60
BEV/160/C1	1,60	1,90	1	18/60

BJ

- 1 Рабочая ширина: от 2,75 до 3,15 м
- 2 Производство из стали ВПТ с оцинкованным или крашенным покрытием
- 3 Площадь контакта с землёй: полозья 150 мм
- 4 Привод от ВОМа: 1000 об/мин
- 5 Сцепка: Ø 22 мм или Ø 28 мм
- 6 Оцинкованный(е) диск(и) Ø 330 мм
- 7 2 ротора и 6 самозатачивающихся ножей с высокой инерцией

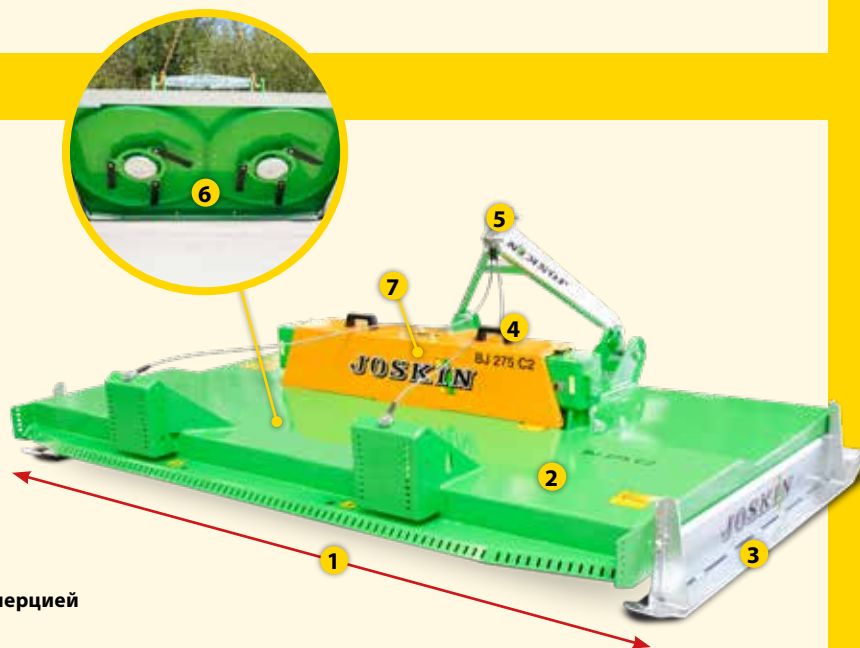

Модели	Ширина захвата (м)	Транспортная ширина (м)	Количество роторов	Необходимая мощность (л.с.) мин./макс.
BJ/275/C2	2,75	3,00	2	75/125
ABJ/275/C2*	2,75	3,00	2	75/125
BJ/315/C2	3,15	3,40	2	75/125

* Фронтальная центральная с регулируемой рессорной подвеской

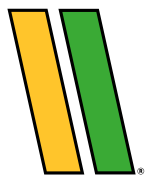

TR (ATR - DTHЗ - TRT)

СПЕЦИАЛИСТ ПО РАСТИТЕЛЬНЫМ ОСТАТКАМ

Косилка TR является завоевала **признание профессионалов аграрного сектора**. Хорошо проявившая себя в обработке участков средней площади, она показала отличные результаты при уходе за лугами. Её мультироторная система позволяет обрабатывать наиболее компактные зоны растительных остатков, сохраняя плавность. Косилка TR, доступная **в задней** (TR: простая версия; TRT: двойная версия), **фронтальной** (ATR) или **вынесенной позиции** (DTHЗ), знает, как приспособиться к любой ситуации!

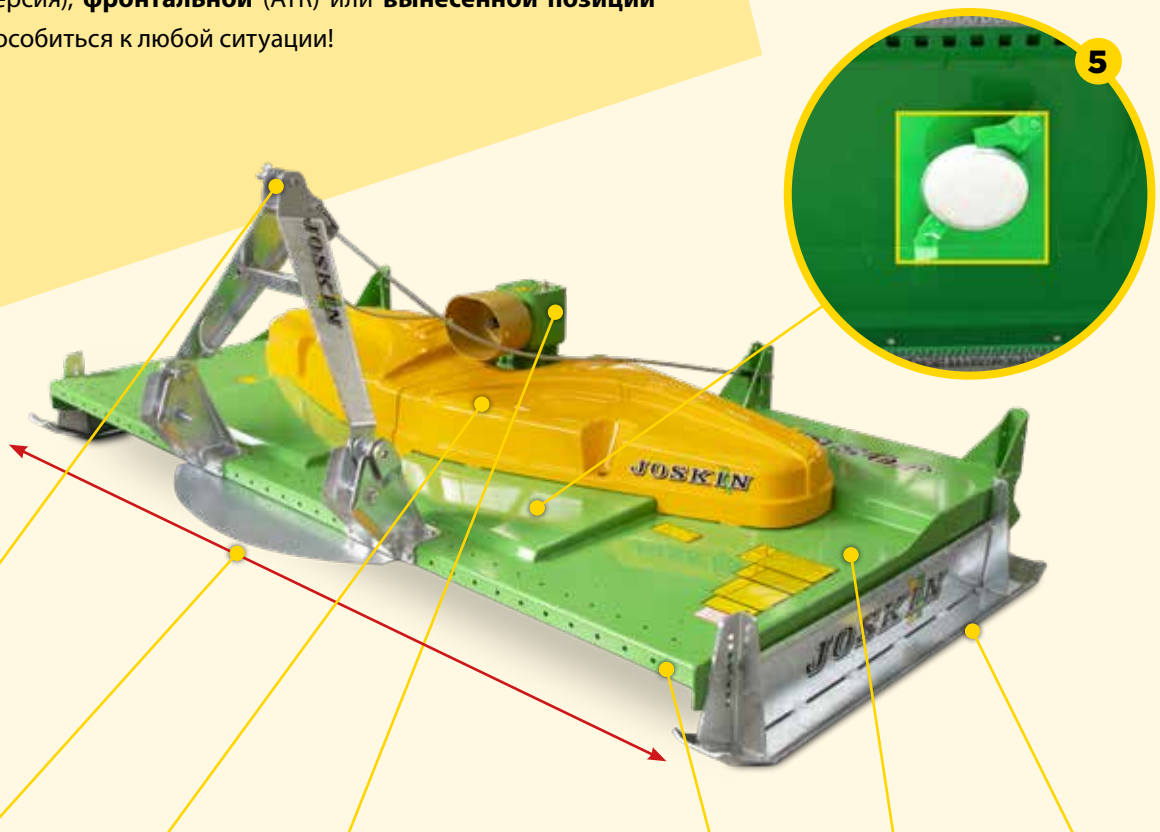

- 1** Сцепка: \varnothing 22 мм или \varnothing 28 мм
- 2** Рабочая ширина: от 1,8 до 7,5 м
- 3** От 2 до 4 роторов с ременным приводом
- 4** Привод от ВОМа 1000 об/мин
- 5** Оцинкованный(е) диск(и) \varnothing 330 мм
- 6** Преоборудование сзади и спереди для защитный цепей
- 7** Производство из стали ВПТ с оцинкованным или крашенным покрытием
- 8** Контактная площадь с землей: **Полосья 144 x 1 438 мм** (кроме на TR/220/С3: 144 x 1 213 мм)

Модели	Ширина захвата (м)	Транспортная ширина (м)	Количество роторов	Необходимая мощность (л.с.) мин./макс.
TR/180/С2	1,80	2,10	2	25/70
TR/220/С3	2,20	2,50	3	25/80
TR/270/С3	2,70	3,00	3	45/85
TR/360/С4	3,60	3,90	4	70/110
ATR/270/С3	2,70	3,00	3	45/85
TR/270/DTHЗ	2,70	2,45	3	45/85
TRT/750/С6	7,50	3,00/2,50	2 x 3	100/200



ATR

Во фронтальной позиции косилка сцеплена посредством центральной балки, толкающей машину вперед (система «треугольника Accord»). Она характеризуется **высоким уровнем маневренности** и сохраняет преимущества плавающей сцепки благодаря двойной пружине на балке. В этой конфигурации трава скашивается перед проездом по ней трактора. Она рекомендуется пользователям, которые желают одновременно использовать вторую заднюю косилку для максимальной рентабельности рабочего времени.



DTH3

Благодаря своему гидравлическому рукаву, эта модель косилки может быть смещена вправо от трактора (в стандартной комплектации). Эта позиция подойдет для тех, кто желает предотвратить езду по растительным остаткам перед кошением. Она повышает **эффективность кошения** вдоль дорог, а также на откосах.



TRT

TRT была создана, что перенести высокопроизводительные качества косилки TR на **участки большей площади**. Она идеально комбинируется с фронтальной моделью ATR/270/C3 для достижения общей ширины среза 7,5 м. Благодаря своей треугольной форме, комбинация не только нейтрализует эффект придавливания после проезда колес трактора, до и обеспечивает **равномерное скашивание полосы шириной 7,5 м за один проход!** Отличное решение для быстрой обработки больших площадей.

ЗОНА СРЕЗА

В зависимости от версии эта модель может быть оборудована 2, 3 или 4 роторами, каждый из которых приводит 2 откидных ножа. Это увеличение зон среза способствует получению **более регулярного результата**. Давление на ножи уменьшается, благодаря чему объем скашиваемого материала увеличивается без потери мощности.

Благодаря приводу от трапециевидных ремней, роторы размещены не по одной линии. Подобное сдвинутое расположение позволило максимально увеличить зоны перекрытия разных ножей в картере для получения **более точного среза** и лучшего результата.



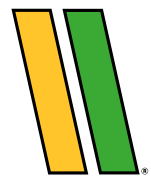

ОРУДИЯ



ОТКИДНЫЕ НОЖИ

Мульчирователи и косилки **JOSKIN** в основном оборудованы откидными ножами, установленными на шарниры. При контакте с посторонним предметом нож может отклониться до 360° для **предотвращения поломки**.



ЦЕПИ ОТ ВЫБРОСА

Передние и/или задние защитные цепи (предлагаются в опции) помогают предотвратить или замедлить выброс срезанного материала перед или за орудием. Таким образом, они **дополнительно повышают** безопасность для оператора и его окружения.



ПОЛОЗЬЯ XXL

Полозья косилок для растительных остатков и мульчирователей **JOSKIN** крепятся на болтах и позволяют регулировать высоту скоса в 6-8 позициях, в зависимости от модели и потребностей. Благодаря их ширине, полозья обеспечивают не только **устойчивость при работе**, но и защищают растения, гарантируя лучшую несущую способность орудия.



ОЦИНКОВАННЫЕ ДИСКИ.

Оцинкованные диски гарантируют **защиту ножей и противорезов** от возможных ударов о землю на участках с неровным рельефом.



КАРДАН

Карданные валы Walterscheid, установленные в стандартной комплектации на все орудия **JOSKIN**, передают напрямую энергию от трактора. Чтобы увеличить защиту Вашего орудия, в стандартной комплектации и в опции **доступны различные устройства безопасности кардана**: со срезным болтом, с кулачковой защитой, с обгонной муфтой и т.д.



ТРАНСМИССИЯ

Привод косилок и мульчирователей VJ осуществляется в режиме **540 или 1000 об/мин** в зависимости от модели. Все органы трансмиссии закрыты кожухом на болтах, отвечающим нормам безопасности ЕС.



ЗАЩИТА ОТ КРУЧЕНИЙ

На мульчирователях VJ торсионные муфты, установленные на карданные валы, обеспечивают **дополнительную защиту** и добавляют **плавность трансмиссии**. Выполненные из резины, они поглощают вибрации при работе и амортизируют удары.



РЕМНИ

Трансмиссия обеспечивается двумя трапецеидальными ремнями, приводящими различные роторы. При движении со слишком высокой скоростью последние прокручиваются до тех пор, пока водитель не снизит скорость, чтобы **предотвратить механические повреждения орудия**.

ОБОРУДОВАНИЕ

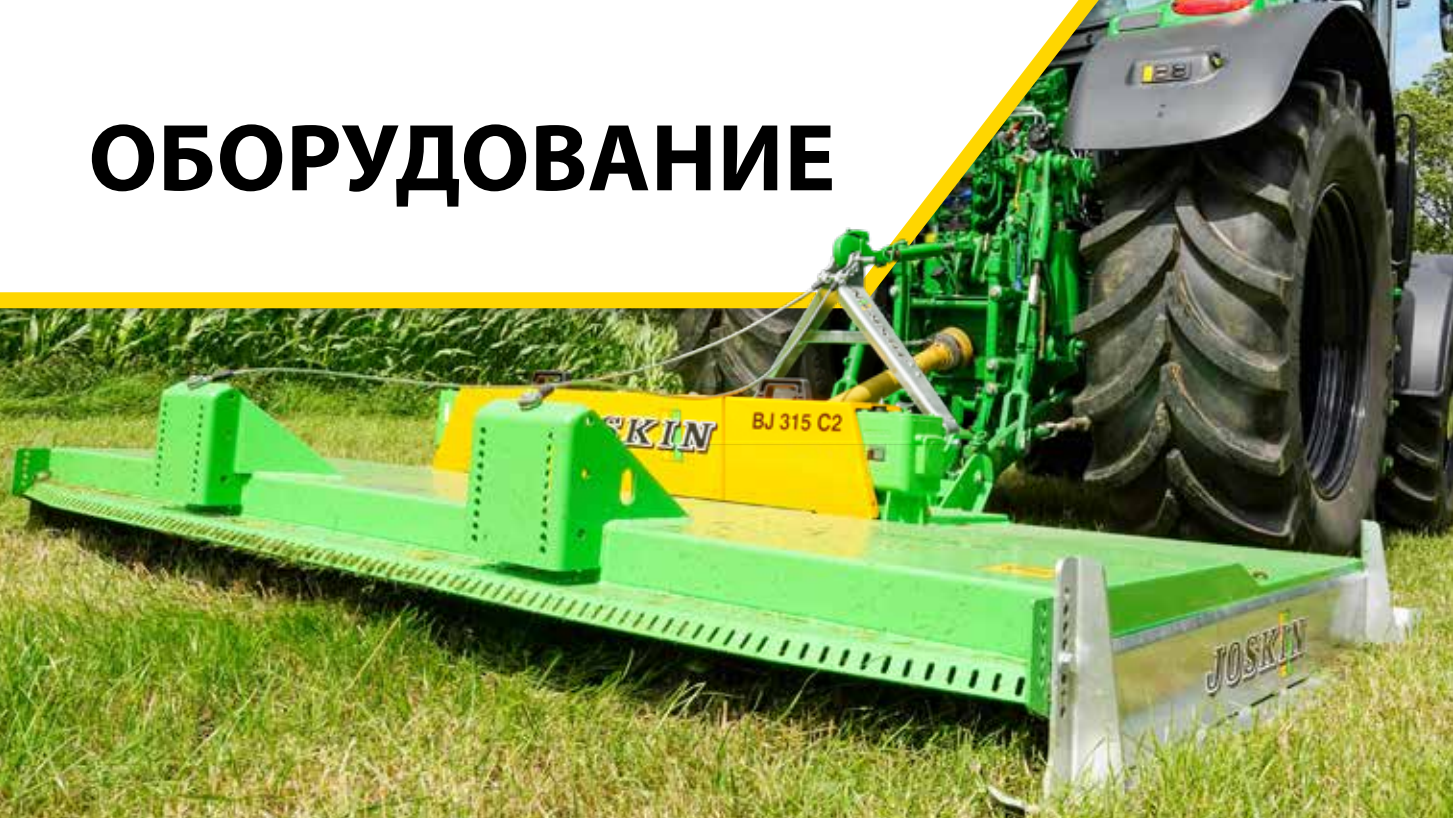

ОПОРНЫЕ ВАЛИКИ

В опции ваш мульчирователь ВJ или косилку **JOSKIN** можно оснастить одним несколькими опорными валиками в зависимости от их модели. Установленный сзади режущего механизма, они не только нажимают на почву, способствуя поднятию влаги на поверхность к корням растений, но и контролируют высоту среза. На очень влажных и неровных участках опорный валик помогает работе полозьев и **обеспечивает прилегание орудия** к поверхности.



СЪЕМНАЯ БОРОНА

Ваш мульчирователь ВJ или косилка **JOSKIN** могут быть оснащены задней бороной для выравнивания кочек. Таким образом, у Вас есть возможность **получить 3 орудия в 1**. Данное оборудование крепится на болтах и его легко можно установить/убрать в зависимости от потребностей.



НАБОР СВЕТОВЫХ ОТРАЖАТЕЛЕЙ

Для соответствия **нормам безопасности и действующего законодательства** мульчирователь ВJ или косилка **JOSKIN** в опции могут быть оснащены светоотражательными пластинами.

SCAN ME



Конфигурируйте Ваш
мульчирователь за
несколько нажатий!

SCAN ME



Конфигурируйте
Вашу косилку за
несколько нажатий!



Scariflex R5S3



BF Garden R4S2

JOSKIN

БОРОНЫ



EBR4S2



Scariflex R6S6

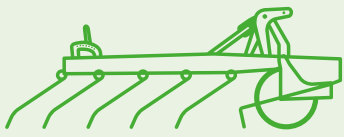

Scariflex R6D2S3



Scariflex R6S5 - Variflex

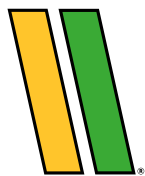

ОБЩАЯ ИНФОРМАЦИЯ



КОНЦЕПЦИЯ

Борона JOSKIN были разработаны, чтобы помочь Вам сезон за сезоном. Качество стали ВПТ и оцинкованное покрытие гарантируют им **долгий срок службы**. Они также отличаются превосходными **прочностью, компактностью и легкостью**. Благодаря их раме на универсальной базе шириной 2,4 м, луговые борона эффективны и компактны. Все модели линейки «Scariflex» также имеют **систему гидравлического складывания**, упрощающего проезд в самых узких местах. Для безопасности при перевозках борона оснащены механическим предохранительным устройством, предотвращающим случайное раскладывание даже на высокой скорости.

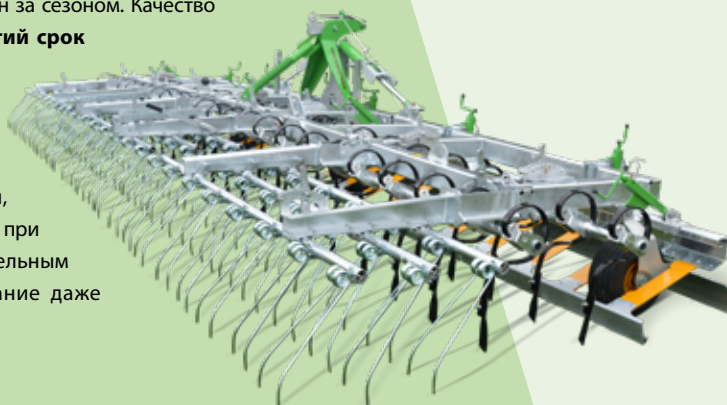

КОРРЕКТИРУЮЩАЯ ОПЕРАЦИЯ

Растительность является главным критерием оценки состояния луга. Растительный покров должен быть однородным и его состав должен приближаться к 70 % злаковых для гарантии густоты травостоя и производительности, от 10 до 20 % бобовых для улучшения качества фуража и максимуму 20 % других растений для придания аппетитного внешнего вида. Многочисленные факторы (лепешки, мох, скопление растительных остатков, утрамбовывание почвы) могут вызвать нарушение этого равновесия и повредить луг. Чтобы предотвратить появление дисбаланса, нужно реагировать оперативно и правильно. При помощи **руководства по покупке JOSKIN** Вы можете выбрать модель борона, наиболее подходящей для Ваших потребностей: <https://www.joskin.com/ru/purchase-guide-aerators>



РАБОЧИЕ ИНСТРУМЕНТЫ

Каждый инструмент действует в соответствии со его областью действия решения поставленных задач:

- A. Скребки** выравнивают кочки навоза, кротовины и излишки растительности.
- B. Лопатки** извлекают нежелательные элементы, разбивают засохший навоз, вырывают растительные остатки.
- C. Гибкие зубья** очищают, рыхлят, разравнивают, скарифицируют и способствуют обновлению луга.
- D. Сошники** осуществляют глубокое рыхление почвы, гарантирующее восстановительный эффект на поврежденных участках.

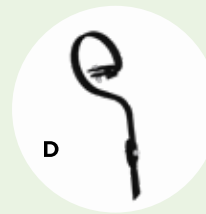
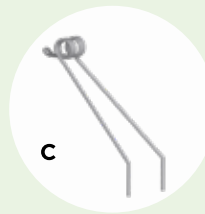
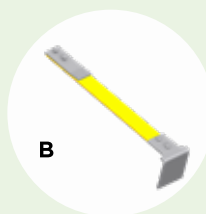
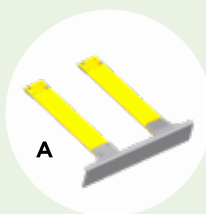

Каждый ряд инструментов пользуется результатом работы предыдущего для реализации поставленной перед ним задачи. Лучшие комбинации инструментов подбираются для достижения желаемого результата.

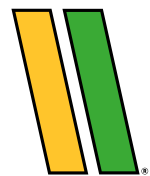

BF GARDEN & BF

БОРОНА ДЛЯ САДОВЫХ ХОЗЯЙСТВ!

Бороны BF GARDEN и BF являются бюджетными моделями, предназначенными для ухода **за небольшими участками** с использованием садовых тракторов. Их компактность, небольшой вес и универсальные рабочие инструменты удовлетворят тех клиентов, которые стремятся поддержать зеленые участки, сады и парки в хорошем состоянии без усилий. Модель BF GARDEN оснащено узким сцепным устройством, совместимым с микротракторами.

BF-R3S2

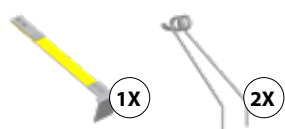

BF-R4S2

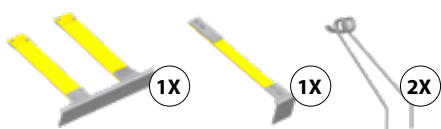

КОНЦЕПЦИЯ

Концепция BF GARDEN и BF идеально подходит для **мягкого рыхления и удаления кочек**. Первый ряд скребков быстро избавит луг от коровьих лепешек и других отходов, снижающих его производительность. Два ряда пружинных зубьев обеспечивают работу по рыхлению и аэрации поверхности, способствуя ускорению процесса образования гумуса из мха и растительных остатков. Модель BF GARDEN подходит для обработки небольших участков (< 20 га) с трактором максимум 60 л.с., а BF - для полей средних площадей (от 20 до 40 га) с трактором до 90 л.с.

	Модели	Рабочая ширина (см)	Тип складывания	Транспортная ширина (м) ¹
BF GARDEN	R3S2	120	/	1,20
		150	/	1,50
		180	/	1,80
		210	/	2,10
		240	/	2,40
		240	ручное	1,22
		270	ручное	1,52
		300	ручное	1,80
		330	ручное	2,10
	R4S2	180	/	1,80
240		ручное	1,22	
300		ручное	1,80	
360		ручное	2,40	
BF	R3S2	240	/	2,40
		300	/	3,00 ²
		360	ручное	2,40
		420	ручное	3,00 ²
		480	гидравлическое	2,54
		540	гидравлическое	3,17 ²
	R4S2	240	/	2,40
		300	/	3,00 ²
		360	ручное	2,40
		420	ручное	3,00 ²

¹ пользователь должен полностью сложить машину («транспортная» позиция) для движения по дороге общественного пользования.

² Опция 1842 обязательна в некоторых странах для перевозок по дорогам



BF GARDEN

1 Рабочая ширина: от 1,2 до 3,6 м

2 возможных варианта рабочих инструментов (BF-R3S2, BF-R4S2)

3 Общее количество рядов: 3 (BF-R3S2) или 4 (BF-R4S2)



4 Легкая, компактная и прочная рама из гнутых стальных листов

5 Полностью оцинкованные рабочие инструменты для долгого срока службы

6 Удлинитель с ручным складыванием/раскладыванием

7 Сцепка (кат.1) при помощи круглой штанги Ø 22 мм

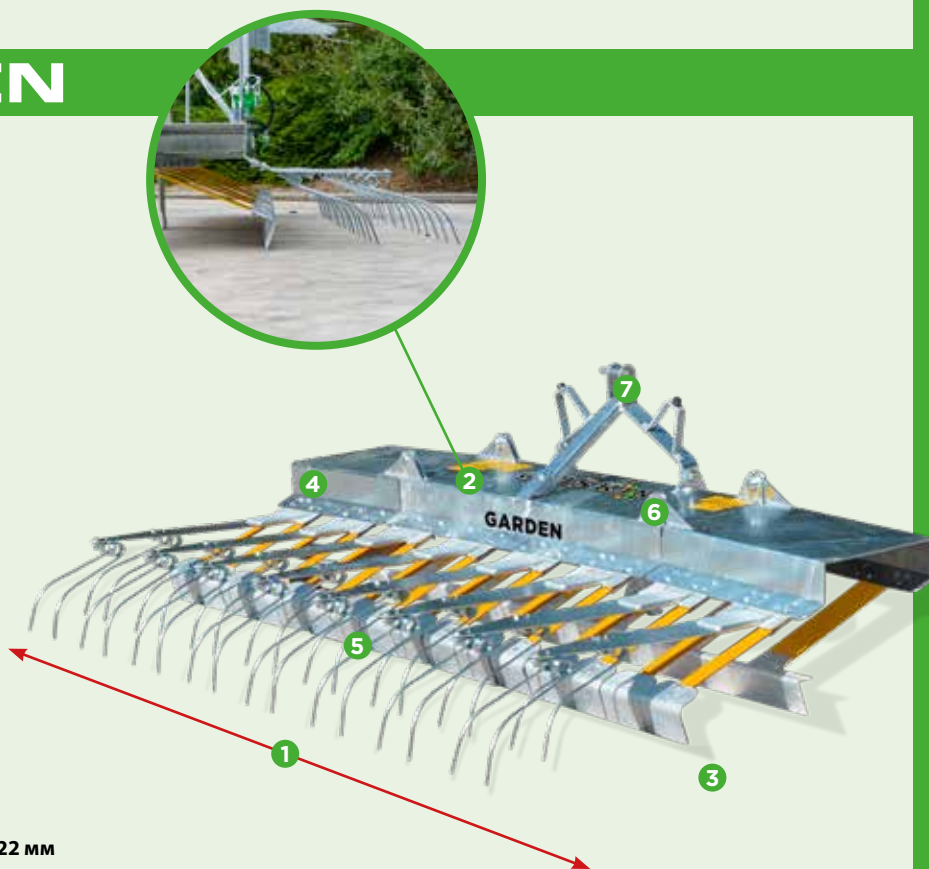

BF

1 Рабочая ширина: от 2,4 до 5,4 м

2 возможных варианта рабочих инструментов (BF-R3S2, BF-R4S2)

3 Общее количество рядов: 3 (BF-R3S2) или 4 (BF-R4S2)



4 Легкая, компактная и прочная рама из гнутых стальных листов

5 Полностью оцинкованные рабочие инструменты для долгого срока службы

6 Ручное или гидравлическое складывание и раскладывание крыльев в зависимости от ширины

7 Легкая сцепка с любым типом трактора благодаря сцепной штанге

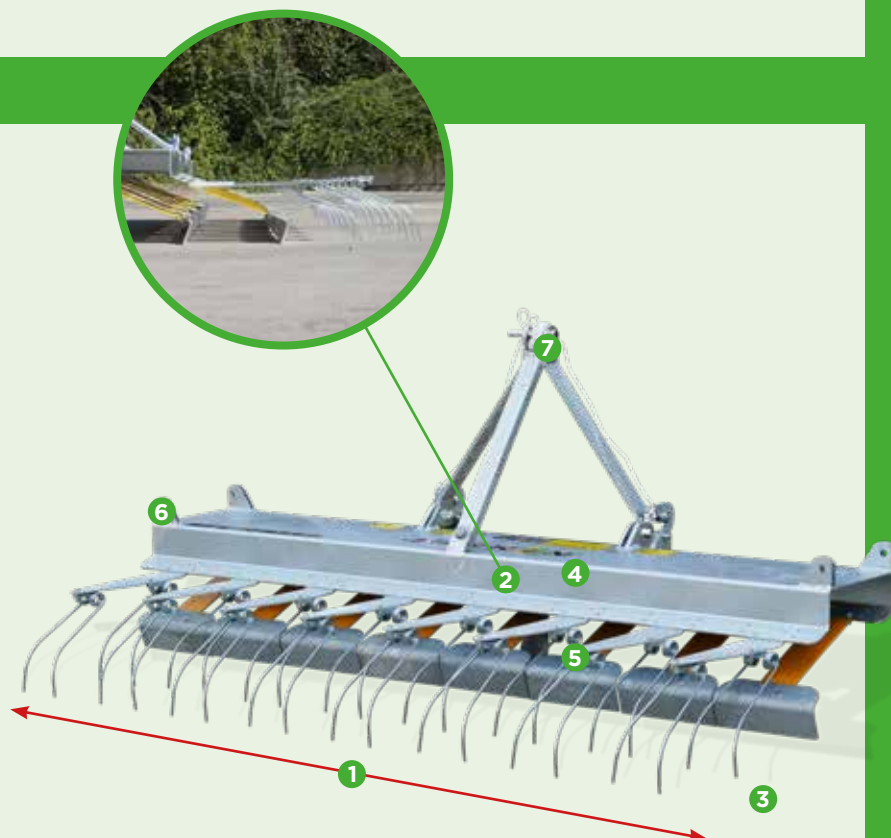

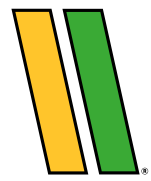

EBR4S2

УНИВЕРСАЛЬНАЯ БОРОНА

Высоко оцененная за свою универсальность и прочность, борона EBR4S2 предназначена для **обработки участков малой и средней площади**. Она отличается большим комфортом в использовании, полнотой оборудования и возможностью настройки рабочих инструментов. Орудие объединяет все качества, необходимые для работы на участке со средним уровнем повреждений.

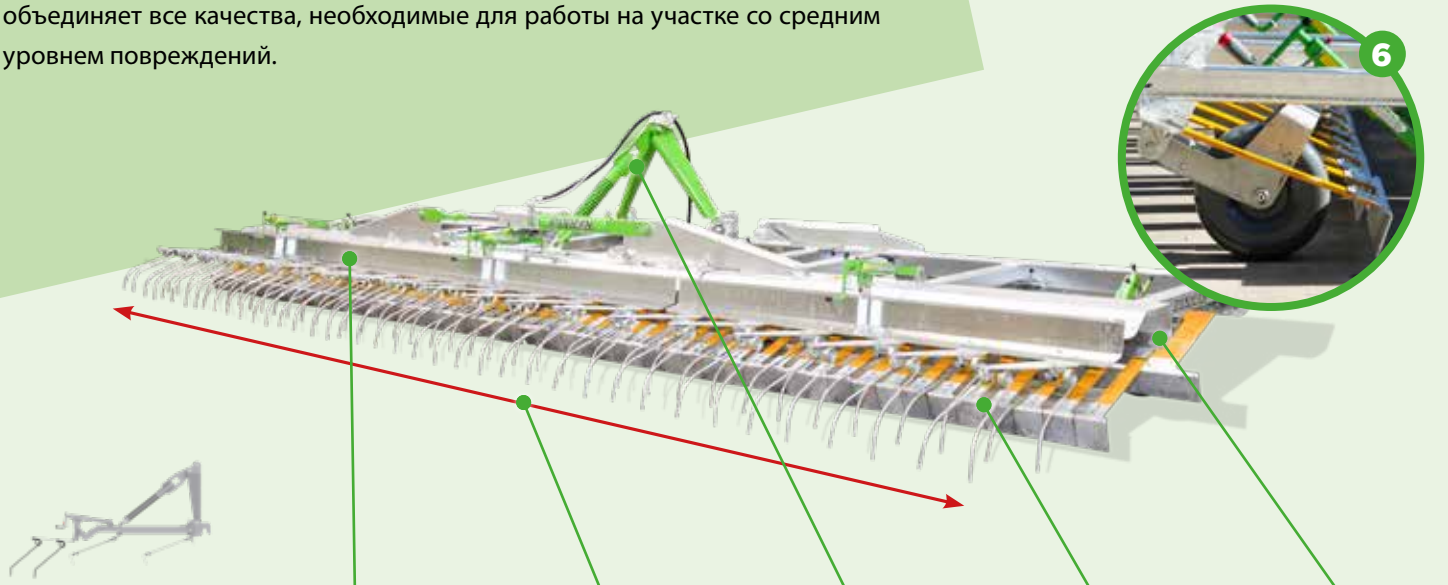

- 1**

Общее количество рядов: 4
Количество инструментов: 3
- 2**

Гидравлическое складывание и раскладывание крыльев
- 3**

Рабочая ширина от 2,4 до 6,6 м
- 4**

Гибкая сцепка, гарантирующая копирование рельефа и поглощающая вибрации
- 5**

Полностью оцинкованные рабочие инструменты для долгого срока службы
- 6**

Опорные колеса из стали Ø 360 x 100 мм (для моделей с шириной захвата от 4,8 до 6,6 м)

ОБРАЗЦОВОЕ ОРУДИЕ

Операция, реализуемая EBR4S2, происходит в три этапа:

1. **Выравнивающие скребки длиной 60 см** обеспечивают операцию по удалению кротовин и выравниванию поверхности;
2. **Лопатки шириной 10 см**, установленные на полугибкие рессоры, разравнивают испражнения и скопления органического материала;
3. **2 последних ряда пружинных зубьев** рыхлят поверхность участка, способствуя поступлению кислорода и активизации процесса формирования гумуса.

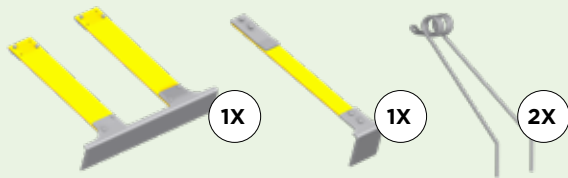

EBR4S2	Рабочая ширина (см)	Тип складывания	Транспортная ширина (м) ¹
	240	/	2,40
300	/	3,00 ²	
360	ручное	2,40	
420	ручное	3,00 ²	
480	гидравлическое	2,40	
540	гидравлическое	3,00 ²	
600	гидравлическое	2,40	
660	гидравлическое	3,00 ²	

¹ пользователь должен полностью сложить машину («транспортная» позиция) для движения по дороге общественного пользования.
² Опция 1842 обязательна в некоторых странах для перевозок по дорогам

В опции борона также могут быть оснащены подсевающим устройством (см. стр. 24).

SCARIFLEX R5S3

БОРОНА ВСЕ-В-ОДНОЙ



Высококачественная борона представляет собой лучший компромисс между аэратором и сетчатой бороной. Предназначенное для **интенсивного использования**, это орудие является решением для большинства проблем (удаление растительных остатков, кротовин, мха, выравнивание поверхности) с высоким уровнем точности на больших площадях и за **один проход**.

SCAN ME

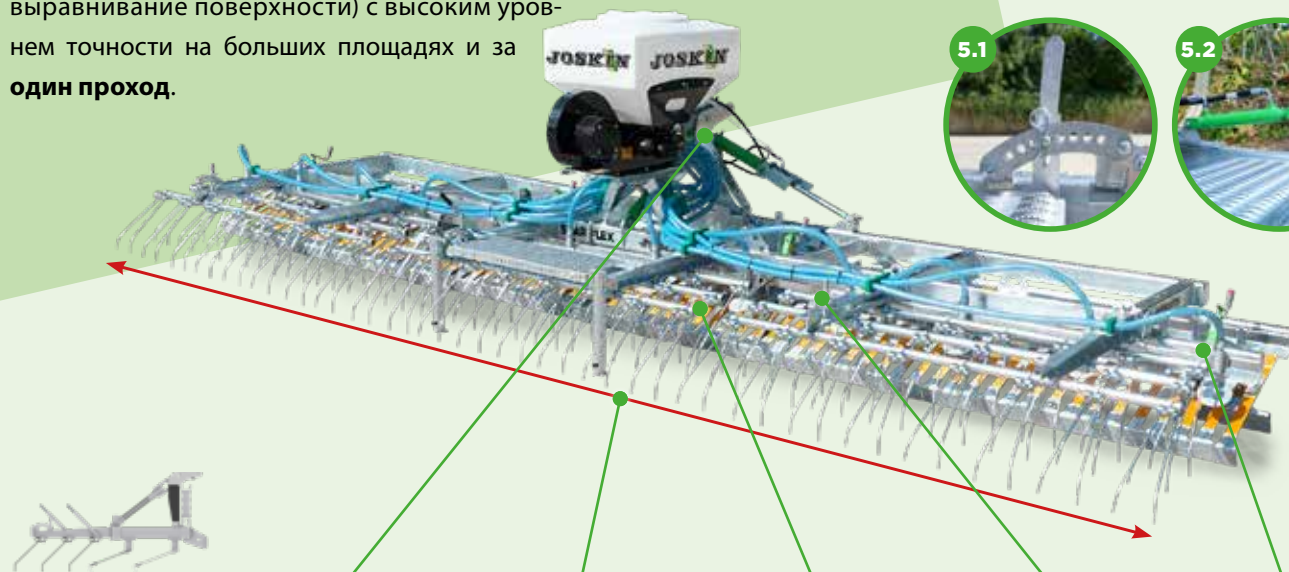

5.1



5.2

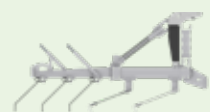

1

Общее количество рядов: **5**
Количество инструментов: **3**

2

Гибкая сцепка, гарантирующая копирование рельефа и поглощающая вибрации

3

Рабочая ширина от **4,8 до 10,8 м**

4

Полностью оцинкованные рабочие инструменты для долгого срока службы

5

Индивидуальная регулировка каждого инструмента с возможностью дезактивации инструментов (ручной режим 5.1 или гидравлический режим 5.2)

6

Опорные резиновые колеса Ø 375 x 150 мм

УНИВЕРСАЛЬНОЕ ОРУДИЕ

Операция, реализуемая R5S3, происходит в три этапа. Первый ряд **выравнивающих скребков длиной 60 см**, установленных на полугибкие рессоры, разравнивают скопления навоза, растительных остатков и кротовые кочки. Второй ряд, оснащенный **лопатками шириной 10 см** на сверхгибких рессорах, обеспечивает точное копирование рельефа участка и разравнивает скопления органики, присутствующие на его поверхности. **3 последних ряда с пружинными оцинкованными зубьями** (Ø 8 мм) завершает операцию, очищая поверхность и вырывая из луга мох и засохшую траву. Эти зубья прочесывают и рыхлят почву, способствуя образованию гумуса.

1X

1X

3X

R5S3

	Рабочая ширина (см)	Тип складывания	Транспортная ширина (м) ¹
	480	гидравлическое	2,50
	600	гидравлическое	2,50
	720	гидравлическое	2,50
	840	гидравлическое	2,50
	960	гидравлическое	2,50
	1 080	гидравлическое	2,50

¹ пользователь должен полностью сложить машину («транспортная» позиция) для движения по дороге общественного пользования. В опции бороны также могут быть оснащены подсевающим устройством (см. стр. 24).

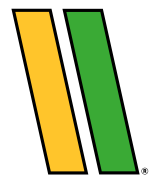

SCARIFLEX R6S5

СЕТЧАТАЯ БОРОНА ДЛЯ МНОГОЦЕЛЕВОГО ПРИМЕНЕНИЯ

Борона Scariflex R6S5 была оптимизирована, чтобы ответить на потребности, встречаемые в секторе животноводства. Это орудие идеально подходит для животноводов, стремящихся **сохранить густой и качественный травяной покров** для их скота. Последние обеспечивают операцию по рыхлению и гарантируют таким образом лучшее проникновение питательных веществ, содержащихся в экскрементах животных, а также воздуха и воды в почву.

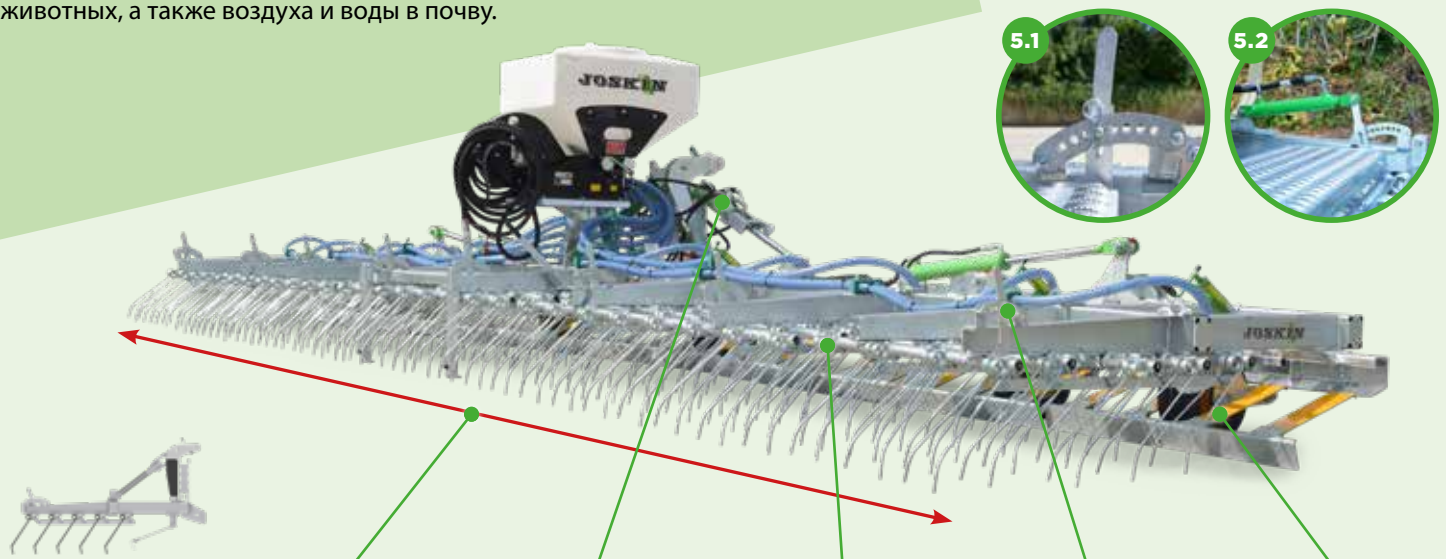

- 1** Общее количество рядов: **6**
Количество инструментов: **2**
- 2** Рабочая ширина: **от 4,8 до 10,8 м**
- 3** Гибкая сцепка, гарантирующая копирование рельефа и поглощающая вибрации
- 4** Пружинные зубья (с гидравлической компенсацией каждого элемента в опции)
- 5** Индивидуальная регулировка каждого инструмента с возможностью дезактивации инструментов (ручной 5.1 или гидравлический режим 5.2)
- 6** Опорные резиновые колеса **Ø 375 x 150 мм**

БОРОНА ДЛЯ ЖИВОТНОВОДСТВА

Операция, реализуемая моделью R6S5, происходит в два этапа. Первым приступает к работе **ряд выравнивающих скребков длиной 60 см**, подготавливая участок к проходу **5 рядов гибких оцинкованных зубьев**. Последние рыхлят почву, вырывают мох и засохшую растительность. Улучшая поступление свежего воздуха к поверхности, эффект от действия этих рядов создает благоприятные условия для формирования гумуса.

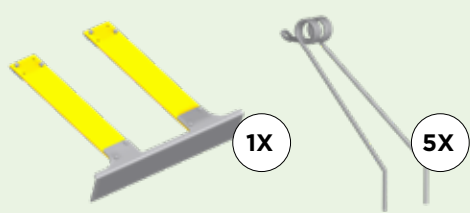

R6S5	Рабочая ширина (см)	Тип складывания	Транспортная ширина (м) ¹
	480	гидравлическое	2,50
600	гидравлическое	2,50	
720	гидравлическое	2,50	
840	гидравлическое	2,50	
960	гидравлическое	2,50	
1 080	гидравлическое	2,50	

¹ пользователь должен полностью сложить машину («транспортная» позиция) для движения по дороге общественного пользования. В опции бороны также могут быть оснащены подсевающим устройством (см. стр. 24).

SCARIFLEX MAX R6D2S3

БОРОНА - ВНЕДОРОЖНИК



Scariflex Max - это настоящая **борона - внедорожник**. Это орудие является всесезонным: до и после зимы оно используется для восстановления луга, а в другие сезоны - для рыхления и ухода за пастбищами. Многообразие инструментов и их система индивидуальной регулировки обеспечивают качественный уход на участках с почвой любого типа с любым масштабом встреченных повреждений.

SCAN ME

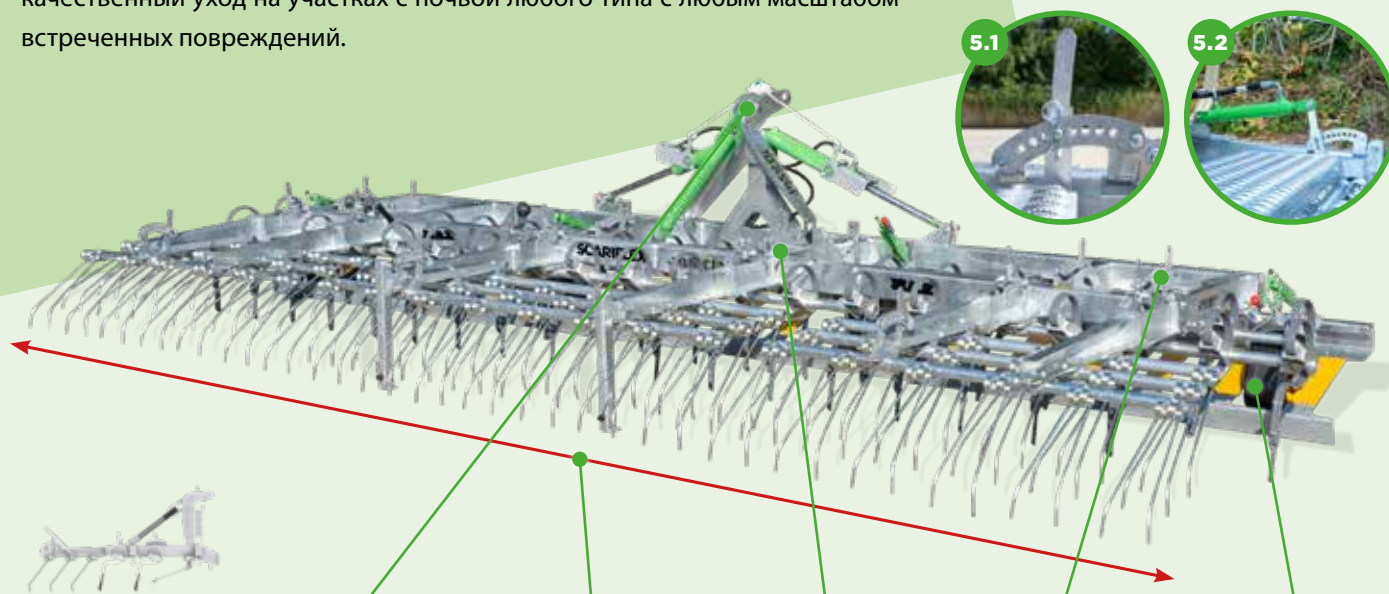

1

Общее количество рядов: **6**
Количество инструментов: **3**

2

Гибкая сцепка, гарантирующая копирование рельефа и поглощающая вибрации

3

Рабочая ширина: **от 6 до 7,2 м**

4

Прочная стальная конструкция, разработанная для интенсивных работ

5

Индивидуальная регулировка каждого инструмента с возможностью дезактивации инструментов (ручной 5.1 или гидравлический режим 5.2)

6

Опорные колеса из стали **Ø 360 x 100 мм** (для моделей с шириной захвата от 4,8 до 6,6 м)

РЫХЛИТЬ И ОБНОВЛЯТЬ

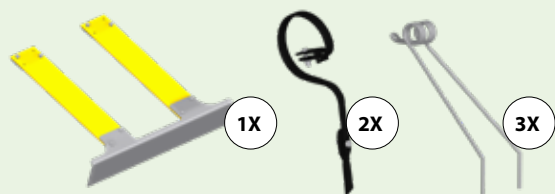

Модель Scariflex MAX R6D2S3 - это наиболее оснащённая борона линейки Scariflex. После операции от выравниванию кочек, проделанной **пластинами длиной 60 см**, участок обрабатывают **два ряда сошников-скарификаторов**, которые осуществляют глубокое рыхление (+/- 4 см) в самых поврежденных местах (например, после прохода кабанов). Для завершения операции и активизации процесса формирования гумуса **3 ряда гибких оцинкованных зубьев** разрыхляют почву для улучшения поступления в неё воздуха.

R6D2S3	Рабочая ширина (см)	Тип складывания	Транспортная ширина (м) ¹
	600	гидравлическое	2,50
	720	гидравлическое	2,50

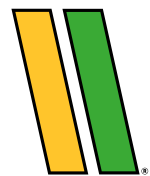

SCARIFLEX R6S6

СЕТЧАТАЯ БОРОНА С ПОСТОЯННЫМ ДАВЛЕНИЕМ

Оснащенная не менее чем 6 рядами гибких зубьев и устройствами индивидуальной регулировки, характерными для линейки Scariflex, эта модель представляет собой сетчатую борону, идеально подходящую для ухода за кормовыми культурами на средних и больших площадях. Эффективное на культурах и лугах, воздействие бороны настолько точно и равномерно, что выходит за границы простого рыхления.

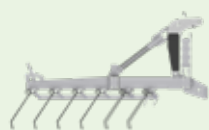
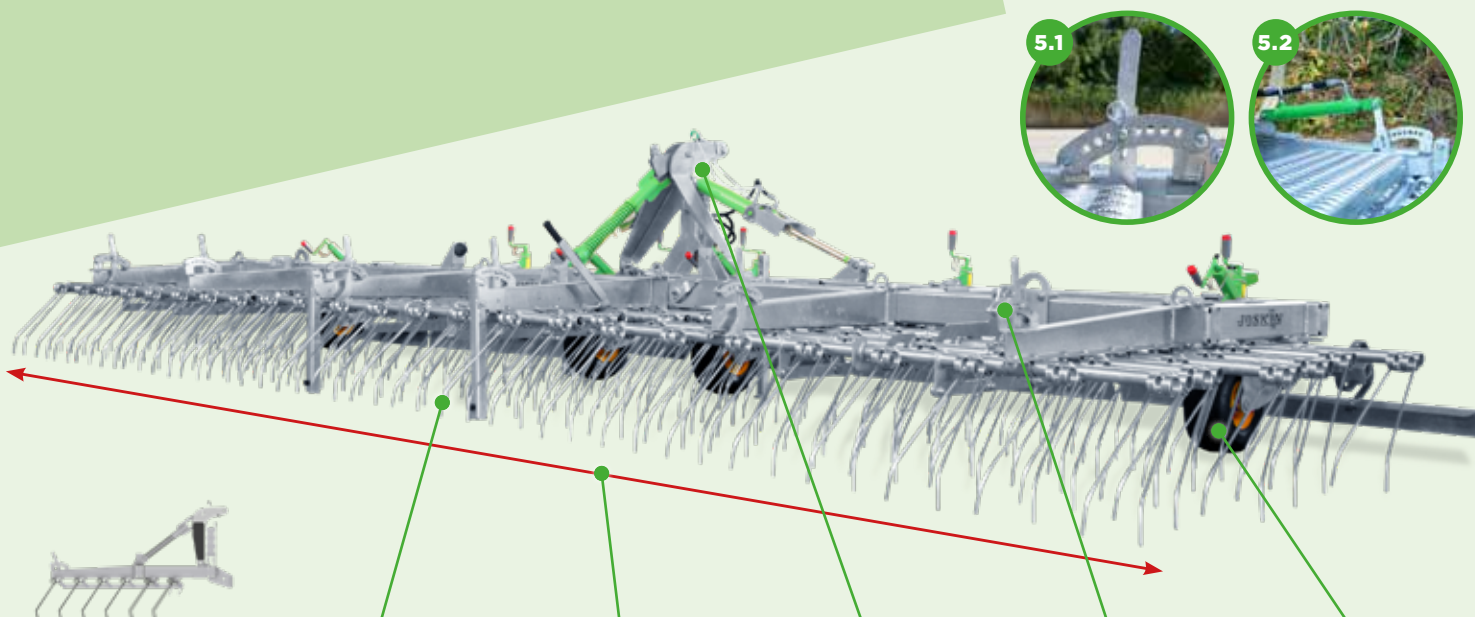

1

Общее количество рядов: 6
Количество инструментов: 1

2

Пружинные зубья (с гидравлической компенсацией каждого элемента в опции)

3

Рабочая ширина: от 4,8 до 12 м

4

Гибкая сцепка, гарантирующая копирование рельефа и поглощающая вибрации

5

Индивидуальная регулировка каждого инструмента с возможностью дезактивации инструментов (ручной 5.1 или гидравлический режим 5.2)

6

Опорные резиновые колеса Ø 375 x 150 мм

СЕТЧАТАЯ БОРОНА

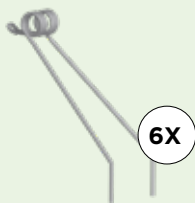

6 рядов, из которых состоит модель Scariflex R6S6, оснащены оцинкованными гибкими зубьями, смонтированными на жесткую раму. Благодаря этой структуре, на почву оказывается больше давления. Это повышение агрессивного воздействия зубьев способствует лучшему удалению мха и интенсивному вырыванию засохшей травы. R6S6 является идеальным орудием для обработки лугов и также может использоваться на проросших культурах. Как на любой из 6 моделей линейки Scariflex, интенсивность модель 6 рядов инструментов может регулироваться в зависимости от потребностей. В опции доступна система Variflex, которая дает возможность гидравлически регулировать агрессивность совокупности зубьев, не выходя их трактора (см. стр. 24).

R6S6	Рабочая ширина (см)	Тип складывания	Транспортная ширина (м) ¹
	480	гидравлическое	2,50
	600	гидравлическое	2,50
	720	гидравлическое	2,50
	840	гидравлическое	2,50
	960	гидравлическое	2,50
	1 080	гидравлическое	2,50
1 200	гидравлическое	2,50	

¹ пользователь должен полностью сложить машину («транспортная» позиция) для движения по дороге общественного пользования. В опции бороны также могут быть оснащены подсевающим устройством (см. стр. 24).

ПОСОБИЕ ПО ПОКУПКЕ



КАК ПРАВИЛЬНО ВЫБРАТЬ БОРОНУ?

Чтобы выбрать модель бороны, сначала следует чётко **определить потребности**. Наиболее **адекватным решением** является идентификация корректировочных операций, которые нужно предпринять для восстановления равновесия на пастбищах.

Чтобы облегчить выбор, специалисты **JOSKIN** разработали пособие для покупателя, которое поможет легко сопоставить условия работы агрария с характеристиками различных продуктов модельного ряда борон **JOSKIN**. **Всего за 10 шагов** этот инструмент позволит подобрать наиболее подходящее орудие!

Специфическое воздействие каждой модели аэраторы является результатом комбинации пяти факторов.

SCAN ME



1 ИСПОЛЬЗОВАНИЕ НУЖНЫХ ИНСТРУМЕНТОВ

Все инструменты, установленные на борону, были подобраны в зависимости от их области действия, чтобы соответствовать требованиям плавности или агрессивности.

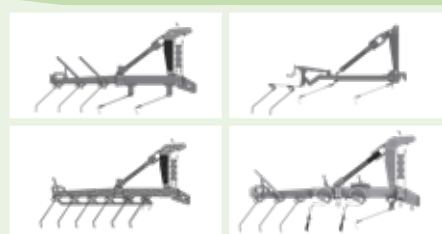

2 ПРАВИЛЬНАЯ КОМБИНАЦИЯ РЯДОВ ИНСТРУМЕНТОВ

Каждый ряд инструментов пользуется результатом работы предыдущего для реализации поставленной перед ним задачи. Подбирается лучшая комбинация и необходимое число орудий на одном ряду для достижения желаемого результата. Глобальное воздействие бороны заключается в последовательности и совокупности взаимодополняемых операций различных рядов инструментов.



3 ОПТИМАЛЬНОЕ ПРОСТРАНСТВО МЕЖДУ РЯДАМИ

Расстояние между различными рядами определено таким образом, чтобы каждый ряд полностью осуществил свою операцию перед проходом следующего ряда. Таким образом, расстояние варьируется в зависимости от вида инструментов и поставленных задач.



4 ОПТИМАЛЬНЫЕ ВЕС

Каждая модель бороны имеет вес, соответствующий её области воздействия, чтобы гарантировать превосходную устойчивость в рабочих условиях. В результате применения специальных сортов стали орудие имеет меньший вес, в то время как его прочность растёт. Оптимизированный вес способствует лучшей совместимости орудий с тракторами малой мощности.



5 ВОЗМОЖНОСТИ РЕГУЛИРОВКИ

Чтобы приспособиться к условиям каждого луга и увеличить амплитуду воздействия каждого ряда инструментов, бороны **JOSKIN** оснащены регулирующими устройствами разного типа для изменения высоты их работы в зависимости от желаемого результата. **В опции доступна система Variflex, которая дает возможность гидравлически регулировать агрессивность совокупности зубьев, не выходя их трактора (см. стр. 24).**



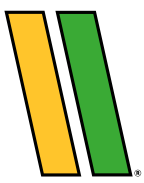

ОБОРУДОВАНИЕ



ПНЕВМАТИЧЕСКОЕ ВЫСЕИВАЮЩЕЕ УСТРОЙСТВО С ГИДРАВЛИЧЕСКИМ ПРИВОДОМ

Оно укомплектовано турбиной, подающей, благодаря потоку воздуха, семена по трубкам к отражательным пластинам. Последние раскидывают семена после скребков равномерным образом, предохраняя от негативного воздействия боковых ветров и езды. Эта технология представляет собой интересное решение для качественного подсева при работе с орудием **шириной до 12 м**. Доступны различные модели распределительных шнеков, которые подходят к разным видам семян (трава, зеленое удобрение). Резервуар имеет объем 300 л. В комплекте с ним находится мосток для загрузки резервуара в безопасных условиях. Высеивающее устройство может быть оборудовано системой DPA (расход, пропорциональный скорости) посредством сигнала GPS.

ПНЕВМАТИЧЕСКОЕ ВЫСЕИВАЮЩЕЕ УСТРОЙСТВО С ЭЛЕКТРИЧЕСКИМ ПРИВОДОМ

Последний раскидывает семена после скребков благодаря турбине, подающей их вместе с потоком воздуха. Семенной материал раскидывается равномерно и независимо от силы бокового ветра или движения трактора. Электрический привод устройства рассчитан для подсева по **ширине до 6 м с 8 выходами или до 7,2 м с 12 выходами**. Доступны различные модели распределительных шнеков, которые подходят к разным видам семян (трава, зеленое удобрение). В комплект устройства входит мосток для загрузки резервуара в безопасных условиях (до 300 л семян).

СИСТЕМА VARIFLEX

На моделях Scariflex Система VARIFLEX обеспечивает **непрерывное изменение агрессивности зубьев** через гидравлическую регулировку посредством 3 гидроцилиндров сжатия и одного или двух гидроцилиндров давления в зависимости от модели. Пластина с делениями, расположенная на опоре сцепного устройства, хорошо видна из кабины трактора и служит для регулировки агрессивности совокупности действия зубьев, а следовательно, и интенсивности рыхления, без необходимости выходить из кабины трактора. Эта опция особенно интересна при использовании модели Scariflex R6S6 на проросших культурах, чтобы регулировать интенсивность воздействия зубьев в соответствии с потребностями.



ОПОРНОЕ КОЛЕСО

Опорные колеса, устанавливаемые на бороны **JOSKIN**, служат, прежде всего, для регулировки высоты некоторых инструментов (ключевой элемент орудия). Они могут быть из стали (преимущество: **нет проколов**) или из усиленной резины (преимущество: **плавность**). При работе на холмистой местности рекомендуется увеличить число колёс, чтобы лучше копировать поверхность участка. Регулировка давления рядов пружинных зубьев на почву осуществляется при помощи рукояток, присутствующих на орудии.

ПЛАСТИНЫ-СКРЕБКИ

Действуя в первом ряду бороны, пластины-скребки вырывают комья земли, выравнивают кротовины и прочие неровности, присутствующие на почве, увеличивая эффект работы последующих инструментов. Подходящие для всех моделей Scariflex, последние устанавливаются в основном на полужесткие рессоры и воздействуют **на наиболее поврежденные участки почвы**, например, перевернутые кабанами.

РАСХОДОМЕР DPA

Бороны **JOSKIN** с пневматическим высевным устройством с гидравлическим приводом в опции могут быть оснащены системой расходомера (расход, пропорциональный скорости движения) с сигналом GPS. Последний **регулирует расход семян**, чтобы количество последних оставалось постоянным при любой скорости движения трактора.

SCAN ME



Конфигурируйте
Вашу борону за
несколько нажатий!



Betimax R5000S



Betimax RDSG6000



СКОТОВОЗЫ



Betimax R6000S

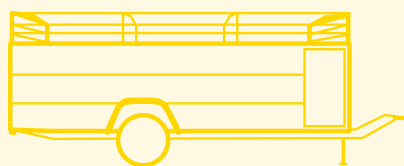

Betimax RDSG6000



Betimax RDSG9000/2

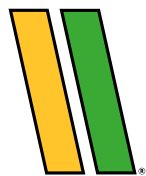

ОБЩАЯ ИНФОРМАЦИЯ

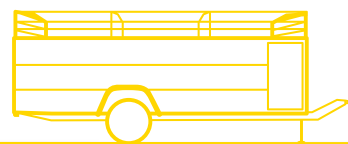

КОНЦЕПЦИЯ

Все скотовозы **JOSKIN** укомплектованы шасси из прямоугольных профилей (180 x 100 мм или 220 x 120 мм в зависимости от модели) и боковых листов толщиной 4 мм, формирующих монолитный и герметичный кузов. Крашенный скотовоз **Betimax R** с простой осью оснащен кузовом длиной 5 или 6 м (11,1 м² - 13,4 м²), высотой 2,1 м и шириной 2,23 м. Прицеп вмещает в себя **от 7 до 10 животных** в зависимости от модели. Модели **Betimax RDS**, могут быть как крашенные, так и оцинкованные. Они обладают теми же размерами, что и версия R, за исключением длины, которая варьируется от 5 до 9 м (11,1 м² - 20 м²) для моделей с простой и двойной осью. В зависимости от выбранной модели этот скотовоз может перевозить **от 7 до 14 животных**.



ДВЕРИ

Все модели скотовозов **JOSKIN** оснащены задней двустворчатой дверью. Эти две гладкие створки открываются полностью, чтобы предоставить животным более широкий, чем кузов, проход и **обеспечить плавную выгрузку**. Оператор также может открыть одну из створок и оставаться в безопасности за второй при выходе скота из фургона. Для облегчения доступа агрария в кузов **Betimax** оснащен боковой дверью, расположенной справа спереди и имеющей рукоятку для безопасного открытия снаружи.

ПРЕОБОРУДОВАНИЕ

Благодаря большой проделанной **JOSKIN** работе по стандартизации, в дальнейшем прицеп может быть доукомплектован многочисленными опции без необходимости его модификаций. Например, его можно оснастить **различными внешними барьерами** для облегченной загрузки животных. Выбор **тента** также может оказаться полезным, если прицеп остается круглый год под открытым небом. Для выгрузки групп скота в разных местах предлагаются **внутренние барьеры**. Для оптимального использования Вашего скотовоза доступны многочисленные аксессуары (см. стр. 30 и 31)!



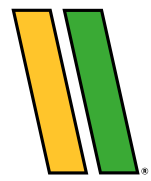

ВЕТІМАХ R

ПЕРЕВОЗКА В УСЛОВИЯХ БЕЗОПАСНОСТИ!

Betimax R, доступный длиной 5 или 6 м и имеющий одну ось, располагает **задней загрузочной рампой и неподвижным дышлом**. Кузов высотой 2,10 м полностью покрашен, а его дно выполнено из рифлёного противоскользящего стального листа. Рампа серийно оборудована 2 возвратными пружинами для облегчения подъема и практичного использования.



1

Покрытие пола из рифленой противоскользящей стали

2

2 отверстия для мойки Ø 2"

3

Задняя дверь с двумя независимыми створками

4

Преоборудование для барьеров, тента, запасных колес

5

Вместимость: 7-10 животных

6

Монолитная структура из специальной крашенной стали ВПТ

7

Боковая дверь доступа

8

Приваренное дышло, встроенное в конструкцию



ЗАГРУЗОЧНАЯ РАМПА

Загрузочная рампа Betimax R была разработана таким образом, чтобы угол её наклона был как можно меньше для **снижения риска загрузки и выгрузки животных**. Её небольшая амплитуда открытия в сочетании и невысокими ступенями обеспечивают им, а также оператору, безопасный доступ. Рампа изготовлена из тонких обработанных деревянных досок, чтобы животные не скользили и не спотыкались. Вся конструкция опирается на раму из оцинкованной стали, обеспечивающую определенную безопасность при загрузке животных.

Ось	Модели	Кол-во животных	Длина (м)	Платформа (м²)
1	R5000S	7 - 8	5,00	11,10
	R6000S	8 - 10	6,00	13,40

BETIMAX RDS

БЕЗОПАСНОСТЬ И КОМФОРТ ДЛЯ ВАС
И ВАШИХ ЖИВОТНЫХ!

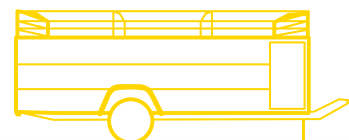

Betimax RDS **JOSKIN** был разработан на базе советов ветеринаров и опытных животноводов, что позволило достичь **максимального уровня комфорта и простоты использования использования**. Эта модель доступна в оцинкованном и крашенном исполнении, в последнем случае краска цвета серый металлик успокаивающе воздействует на животных. Каждый из двух вариантов покрытия имеет характеристики, защищающие машину от коррозии, обеспечивая ей долгий срок службы.



- 1**
 - 2**
 - 3**
 - 4**
 - 5**
 - 6**
 - 7**
 - 8**
- 1** Покрытие пола из 3х-компонентной резины
 - 2** 2 отверстия для мойки Ø 2"
 - 3** Задняя дверь с двумя независимыми створками
 - 4** Опускаемая задняя ось «на уровне земли»
 - 5** Вместимость: 7-14 животных
 - 6** Монолитная структура из специальной крашенной стали ВПТ или оцинкованная
 - 7** Боковая дверь доступа
 - 8** Подвеска дышла на поперечные рессоры



СИСТЕМА «НА УРОВНЕ ЗЕМЛИ» (RDS)

Оси Betimax RDS установлены на **гидравлические цилиндры двухстороннего действия, которые позволяют опустить скотовоз на землю**. Каждый из них оснащен устройством безопасности для предотвращения опускания фургона. Система «на уровне земли» позволяет упразднить рампу и получить высоту всего 17 см от земли при загрузке/выгрузке и 63 см при перевозках. Это опускание предоставляет оператору возможность выгрузить или загрузить животных без необходимости каких-либо манипуляций с его стороны и **без риска падения** из-за слишком высокого кузова.

Ось(и)	Модели	Кол-во животных	Длина (м)	Платформа (м²)
1	RDS P5000 G5000	7 - 8	5,00	11,10
	RDS P6000 G6000	8 - 10	6,00	13,40
2	RDS P7500/2 G7500/2	10 - 12	7,50	16,70
	RDS P9000/2 G9000/2	12 - 14	9,00	20,00

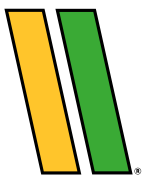

ОБОРУДОВАНИЕ

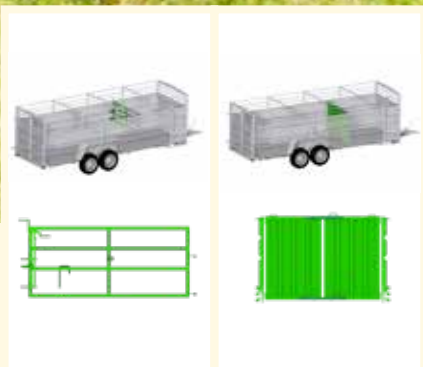

ВНУТРЕННИЙ БАРЬЕР (ЦЕЛЬНЫЙ ИЛИ 2-СТВОРЧАТЫЙ)

Betimax может быть оснащен внутренним барьером на шарнирах, поставляемым в комплекте с 3 креплениями (может быть установлен по всей длине скотовоза), чтобы создать **заграждение нужного размера**. Для более мелких животных барьер в опции может быть оснащен нижним удлинителем, чтобы животные не смогли пройти под ним. В целом, барьер, имеющий две створки, доказывает свою практичность при операции по загрузке и выгрузке животных в разных местах. Разделение на секции помогает удерживать группу животных внутри скотовоза, когда двери последнего открыты или когда нужно заблокировать последних при неполной перевозке.



ПРЕОБОРУДОВАНИЕ - БАРЬЕРЫ

Прицепы Betimax оснащены для установки внешних и внутренних барьеров любого типа в зависимости от потребностей агрария. Также можно воспользоваться различными решениями, которые предоставляют боковые барьеры, которые хранятся по сторонам кузова и, таким образом, не влияют на общую ширину скотовоза. Последние могут быть **на шарнирах, рельсах или телескопические** (складываемые сзади прицепа). Их подвеска регулируется, что позволяет достичь оптимального равновесия между весом барьера и точкой опоры. В зависимости от модели, барьеры могут быть **длиной до 4,5 м**.



БАРЬЕР БЕЗОПАСНОСТИ ПЕРЕД ЗАДНЕЙ ДВЕРЬЮ.

Для **максимальной безопасности** можно выбрать барьер, расположенные непосредственно перед задней дверью. Эта опция, обязательная в некоторых странах, предоставляет возможность открыть задние двери для доступа воздуха при долгом стоянии на месте. При открытии двух задних створок он также позволяет удерживать внутри животных, стремящихся выйти наружу. Кроме прочего, барьер оснащен механизмом бокового замка, расположенного снаружи кузова, чтобы было возможно открыть его в условиях безопасности.

SCAN ME



Конфигурируйте
Вашу Betimax за
несколько нажатий!



БОКОВЫЕ БАРЬЕРЫ НА РЕЛЬСАХ

Внутренний барьер на рельсах - это идеальное решение, чтобы разделить ваш скотовоз на несколько секций, изолируя разные группы животных. Барьер полностью закрывает их поле зрения и предоставляет возможность **загрузить в условиях безопасности животных большого размера**. Система скольжения по рельсам помогает изолировать секцию нужного размера для безопасных и оптимизированных перевозок скота.

РЕЗИНА НА РИФЛЕННОЙ СТАЛИ

Пол крашенных скотовозов в опции может быть покрыт 3-компонентной резиной (резина + каучук + затвердитель), которая предусмотрена в базовой комплектации на оцинкованных скотовозах. Этот слой, нанесённый на рифлёную сталь, **повышает комфорт животных** при перевозке и снижает шум, сохраняя при этом противоскользящие качества.

ЯЩИК ДЛЯ ИНСТРУМЕНТОВ + СКОБА ДЛЯ ЩЕТКИ

Ящик для инструментов из ПВХ (380 x 450 x 368 мм) является достаточно объёмным, чтобы вместить блок соли, ведро с концентратами, веревки, ремни и т.д. Скоба для щетки, размещенная на передней стенке, служит для перевозок **необходимого инвентаря**.

ВЫБОР ВНЕШНИХ БАРЬЕРОВ С ПОДВЕСКОЙ.

Тип барьеров	СКЛАДНЫЕ ТЕЛЕСКОПИЧЕСКИЕ	ПОВОРОТНЫЕ	ПОВОРОТНЫЕ НА РЕЛЬСЕ
Доступные варианты длины (м)	2,00 → 3,60	3,50 и 4,50	3,50 и 4,50
Угол максимального открытия	270°	190°	150°

AQUATRANS & AQUATRANS XL

ПРОСТАЯ И ЭФФЕКТИВНАЯ БОЧКА ДЛЯ ВОДЫ

Бочки Aquatrans и Aquatrans XL являются **идеальными машинами для удовлетворения потребностей в воде стада** на выпасе. Бочка, доступная в вариантах объемом до 7000 л, найдет свое место на каждом пастбище, каким бы ни было поголовье стада. Усиленная по всей длине структура и изготовление из оцинкованной стали придают ей прочность и долговременность. Aquatrans XL - это мобильная бочка, предназначенная для перевозок больших объемов воды.



СТАЦИОНАРНЫЕ AQUATRANS

- 1 Специальная сталь ВПТ 4 мм (5 мм для XL)
- 2 Оцинковка внутри и снаружи
- 3 Индикатор уровня, защищенный от животных
- 4 Уголки по всей длине бочки с интервалом
- 5 Верхний быстрооткрывающийся люк Ø 450 мм

МОБИЛЬНАЯ БОЧКА AQUATRANS

ХАРАКТЕРИСТИКИ

- 1 от 5 +
- 6 Шариковый кран 2"1/2
- 7 Плоская приваренная серьга Ø 40 мм (Ø 50 мм на болах на модели XL)
- 8 Центральная опора 70 мм
- 9 Оси без тормозов

AQUATRANS XL

ХАРАКТЕРИСТИКИ

- 1 от 7 +
- 10 Усиленная несущая структура для интенсивного использования
- 11 Двухконтурные пневматические тормоза (гидравлические в опции, стр. 34)
- 12 Встроенное освещение
- 13 Опора-домкрат 80 мм

	Модели	Теоретическая вместимость (л)	Длина бочки (мм)	Диаметр цистерны (мм)	Высота стандартного шарикового крана (мм)
На опоре	1100	1 100	1 560	1 000	-
	2100	2 100	2 790	1 000	-
	3600	3 600	3 100	1 250	-
	4300	4 300	3 930	1 250	-
	5100	5 100	4 350	1 250	-
Мобильные	1100	1 100	1 560	1 000	810
	2100	2 100	2 790	1 000	770
	3600	3 600	3 100	1 250	770
	4300	4 300	3 930	1 250	930
	5100	5 100	4 350	1 250	930
	XL 6000S	6 000	4 120	1 400	930
XL 7000S	7 000	4 450	1 500	930	

Сертификация возможна с опциями: 004, 4765 и 4766.

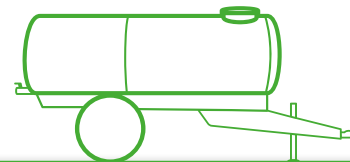

КОНЦЕПЦИЯ

Бочки для воды **JOSKIN** могут оставаться под открытым небом, не повреждаясь, благодаря оцинкованной стали ВПТ, из которой они изготовлены. Они отличаются **высокой прочностью** и **небольшим весом** благодаря раме, в которую встроена емкость во всей своей длине. Эта рама является точкой присоединения дышла и ходовой части (мобильная версия). Aquatrans имеют небольшой диаметр и длинную структуру, обеспечивая **низкий центр тяжести** для избежания риска перевертывания на неровном участке.



СТАНДАРТНАЯ КОМПЛЕКТАЦИЯ

Каждая бочка Aquatrans **JOSKIN** оснащена в стандартной комплектации верхним люком с большим диаметром (\varnothing 450 мм), гарантирующим **заполнение через верх** без перелива благодаря достаточной эвакуации воздуха. Для контроля за заполнением Aquatrans оснащены индикатором уровня (прозрачная трубка), защищенным пластиной от возможного повреждения животными на пастбище или при перевозках. Сзади бочка в стандартной комплектации оснащена краном 2"1/2 для **точной и быстрой дозировки воды**.



СТАЦИОНАРНАЯ ВЕРСИЯ

Бочки Aquatrans также предлагаются в стационарной версии. Данная модель лишена дышла, оси и имеет очень привлекательную цену. Высоко оцененные за **большую вместимость** и **отличную устойчивость**, они могут быть размещены непосредственно в поле при помощи прицепа или погрузчика, благодаря кольцу, расположенного сверху на цистерне. Кран 2" 1/2 может быть использован для быстрого заполнения внешних резервуаров (опрыскиватель) для **максимальной рентабельности**.

AQUATRANS XL

Модели Aquatrans XL, предназначенные для перевозок на большие расстояния, оснащены внутренними переборками в цистерне, **предотвращающими колебание воды** при движении и гарантирующими **комфорт при езде**. Эти машины оснащены в стандартной комплектации двухконтурными пневматическими тормозами, широкими колесами большого диаметра, а также сертифицированными световыми приборами для безопасных перевозок даже в темное время суток. Комплектацию дополняют гидравлические тормоза и встроенные световые приборы.

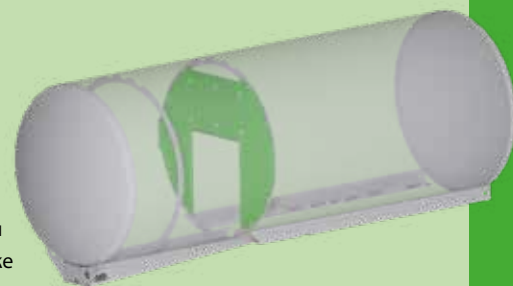

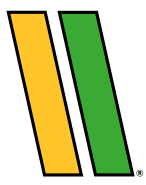

ОБОРУДОВАНИЕ

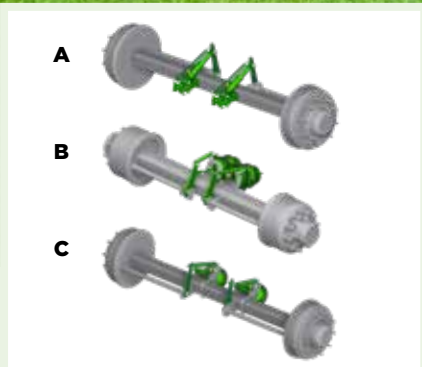

ТОРМОЗНЫЕ УСТРОЙСТВА

Модели Aquatrans могут быть оснащены гидравлическими (А), пневматическими (В) или смешанными тормозами (С). С гидравлической системой мощность торможения зависит от силы нажатия на педаль тормоза. Интенсивность пневматических тормозов регулируется вручную в соответствии с перевозимой нагрузкой. В опции можно выбрать автоматический регулятор, который использует информацию об уровне загрузки и адаптирует мощность торможения. Наконец, смешанные тормоза (гидравлические с простым контуром и пневматические с двойным контуром) позволяют Aquatrans агрегатироваться с тракторами, оснащенными одной их данных система тормозов. Эта опция идеально подходит для крупных ферм и кооперативов с большим парком тракторов. Гидравлическая система тормозов, которая не используется, просто отсоединена от трактора.



ПОИЛКИ

Aquatrans могут быть оснащены поилками двух видов. Первая - это модель для одного животного (А). Механизм подает воду, когда животное толкает мордой ограничитель; как только давление прекращается, когда оно отходит, кран закрывается и вода сохраняется для будущих поений. Таким образом, это представляет собой идеальное решение, когда Aquatrans установлен на лугу для поения скота. Вторая - это модель 70 л (В). Установленная сзади или сбоку от бочки, эта модель позволяет поить одновременно несколько животных. Система оснащена индикатором уровня и механической затворкой, позволяющей открыть кран наполнения для подачи воды, хранящейся в емкости, в поилку, или закрыть его при перевозках или когда поилка не используется.



НАСОСЫ И АКСЕССУАРЫ

Бочка для воды Aquatrans (XL) может быть оснащена объемным центробежным насосом (без автоматического запуска) производительностью 1000 л/мин с приводом от ВОМа трактора 540 об/мин. Комплект включает в себя насос, трубу длиной 6 м Ø 60 мм и кардан Walterscheid. Цистерну можно опорожнить быстро и легко посредством крана 2" 1/2 или 1/4 оборота (2" 1/2) с небольшой шириной разбрызгивания.



МЕХАНИЧЕСКИЕ ЗАЩИТНЫЕ УСТРОЙСТВА

В большинстве европейских стран и за их пределами заднее защитное устройство является обязательным при постановке на учёт транспортного средства или задненавесного орудия. Последнее, в первую очередь, служит **для защиты участников движения** при наезде сзади. Большинство машин и орудий **JOSKIN** могут быть оснащены задним защитным устройством, имеющим сертификат на европейском уровне. В зависимости от модели, оно может быть приваренным или на болтах, а, в некоторых случаях, с ручным откидыванием.

Разрешенная масса на дороге зависит для регламента в Вашей стране. Обратитесь к нам за дополнительной информацией.

ВЫБОР КОЛЁС

JOSKIN предлагает **широкий выбор пневматических шин** самых известных производителей. Вы можете оснастить Вашу машину самыми лучшими покрышками по Вашему выбору в соответствии с наиболее требовательными критериями: безопасность, комфорт, безопасная тяга, индекс нагрузки, уплотнение почвы и бюджет.

ЗАДНИЕ СВЕТОВЫЕ ПРИБОРЫ НА ШАРНИРАХ

Задние световые приборы на шарнирах придают машине большую компактность. В поле их можно сложить вручную и, таким образом, **предохранить их от повреждений, которые могут им нанести животные на выпасе.**

SCAN ME



Конфигурируйте
Вашу бочку для воды за
несколько нажатий!

JOSKIN®

ЖИВОТНОВОДСТВО



SCARIFLEX R6S5 7,20 M
+ VARIFLEX

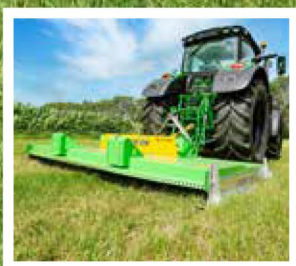

АО «РОДНАЯ ЗЕМЛЯ»

Эксклюзивный дилер в Республике Татарстан
Российская Федерация

www.motherland.ru

420107, Республика Татарстан, г. Казань,
ул. Островского 87, офис 313

Офис: +7 999 267 2727 / Мегафон
Моб.тел.: +7 926 033 8149
info@motherland.ru